



KATALÓGUS

20

21



HOL TALÁLOM?

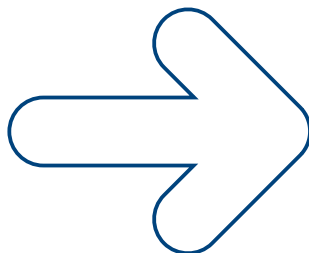

TARTALOMJEGYZÉK

Üdvözljük az ARCO-nál	2
Fejlesztések iránti elkötelezettség	4
Minőség	6
Vállalati modell	8
A csapatunk	10
Bemutakozás	12
Értékeink	13
Történetünk	15
Innovációk	17
Nemzetközi jelenlét	18
Referenciák	19
Engedélyek	20
Ivóvízellátás	24
A80	25
Mosógéptöltő csapok	31
Mini	35
Csőszerelés technika	39
Kerticsapok	40
Tajo Pro	45
Tajo 2000	46
Turia	52
Sena	59
Nile +	66
Nile	69
Texas	73
Sil	79
Stop	89
Osztók	94
Solar	99
Tajo 2000 Solar	100
Fűtéstechika	102
Teide Plus +	102
Gázcsapok	115
Miño	116
V	118
Gáz alkatrészek	121
Csőrendszerek	128
Présrendszerek	129
Kulcsidomok, kiegészítők	136
Vörösréz forrasztható félhollander	141
Rézcsatlakozók	144
Pótalkatrész katalógus	152
Kódjegyzék	166
Jegyzetek	170

ÜDVÖZLÜNK AZ ARCONÁL

"A családi vállalkozásunk üzleti modellje **hű maradt az 1973-as alapításkor megfogalmazott értékekhez**"

Az ARCO egy spanyol ipari gyártó vállalat, mely saját maga tervezi és gyártja a termékeit, amelyeket elsősorban épületgépészeti rendszerekben használnak.

Olyan műszaki megoldásokat alkotunk, amelyek biztonságosabbá teszik a szereléseket, és megkönnyítik a szerelők munkáját is. Ezáltal bizalommal választják a termékeinket, mert tudják, hogy még igen nehéz körülmények között is remekül helyt fognak állni.

Az üzleti modellünk három alappilléren nyugszik: a családi vállalkozás értékeiben gyökerező ipari kultúra, a folyamatos fejlesztések fontossága, és végezetül egy olyan ipari model ami azért jött létre, hogy az ügyfeleink igényeit világszerte kielégítsük.

José María Ferrer

Az Arco Csoport elnöke és alapítója

Értékeink:

Felelősség

Bizalom

Az adott szó fontossága

Kölcsönös előnyök keresése

Pontosság

Függetlenség



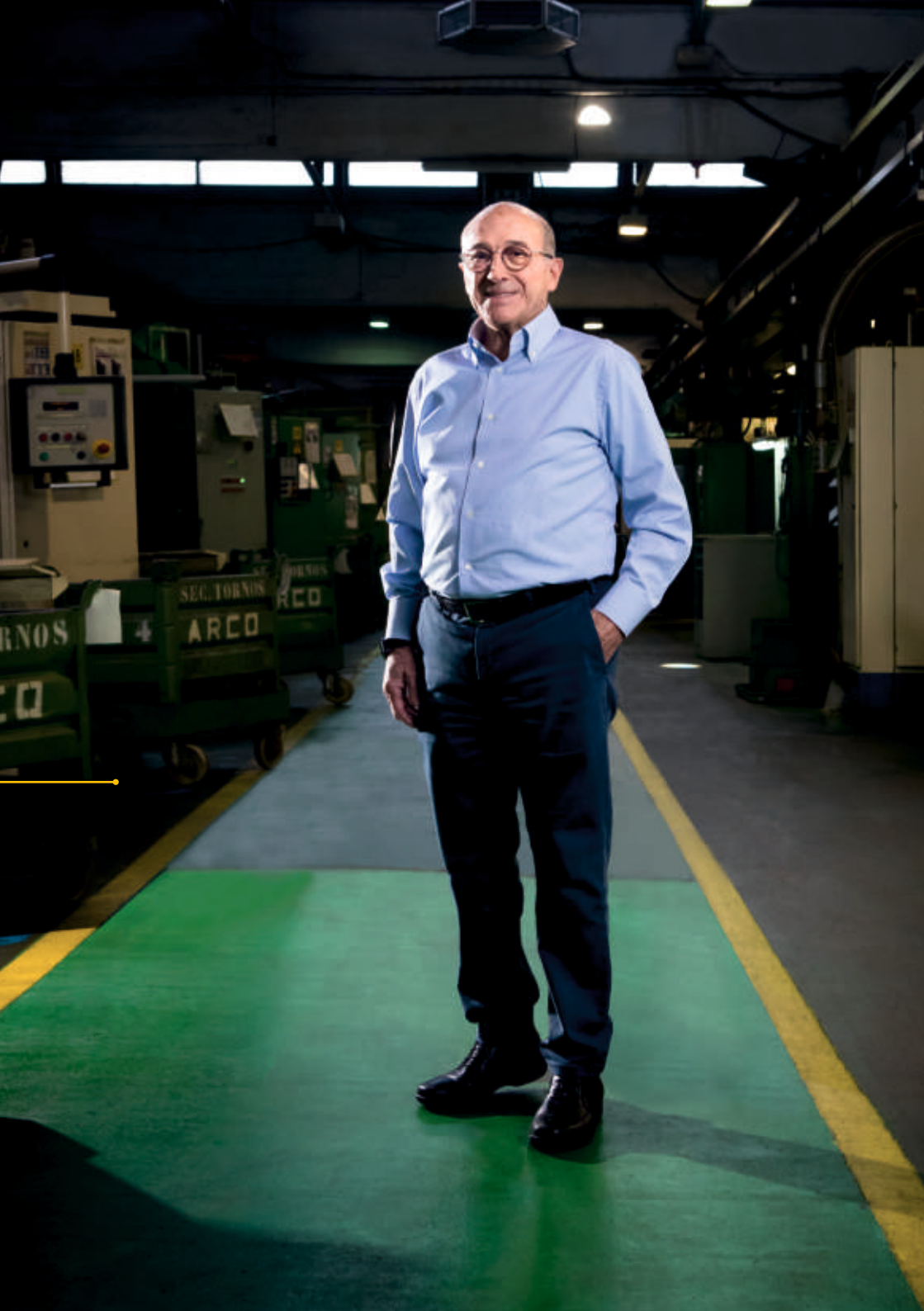

A FEJLESZTÉSEK IRÁNTI ELKÖTELEZETTSÉG

“Saját Kutató Központtal rendelkezünk, mely maximálisan elhivatott a fejlesztések és az egyedi megoldások iránt.”

Az ARCO az elmúlt évtizedekben jelentős hatással volt a szerelvényipar fejlődésére, köszönhetően a folyamatos fejlesztéseknek és azon célkitűzésnek, hogy a szakma gyakorlati részéről felvetett műszaki problémákra adjon megfelelő megoldásokat.

Jelenleg is saját Fejlesztő Laborral rendelkezünk, ami a spanyolországi Foios-ban (Valencia) helyezkedik el. Itt történik a már meglévő és új termékeink tesztelése, illetve a gyártásból véletlenszerűen kiemelt darabok minőségi vizsgálata, valamint a konkurens termékek elemzése is.

Legfőbb motivációnk, hogy a hatékonyabb, megbízhatóbb és biztonságosabb gépészeti termékek megalkotásával, az emberiség életszínvonalát is emeljük.

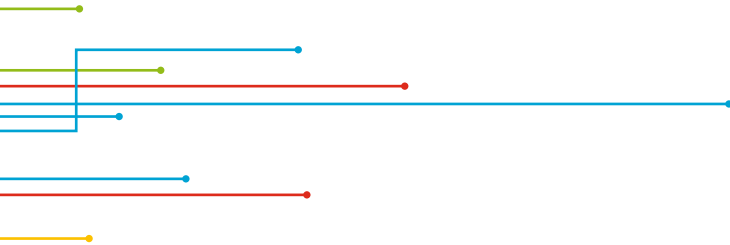



MINŐSÉG

Az igényes minőségpolitikánknak köszönhetően nagy elismerést vívtak ki a termékeink a szakmában; **10-ből 8 kivitelező kolléga** bizalommal választja az ARCO-t!

A totális minőségre törekvés fogalma lebeg előttünk az Arco termékek tervezése és gyártása során. Az a legfőbb célkitűzésünk, hogy a legkritikusabb szerelői elvárásoknak is megfeleljenek a termékeink.

Minden termékünk gyártásához a legjobb elérhető alapanyagokat használjuk, illetve a beszállítóink termékeit is folyamatosan teszteljük, így biztosítva, hogy a termékeink tömörzárása a laborban és a való életben is kifogástalan.





VÁLLALATI MODELL

“A termékeink 100%-át saját tulajdonú gyárakban gyártjuk azért, hogy a minőséget teljes mértékben garantálni tudjuk.”

A vállalkozásunk szerkezete megengedi számunkra a gyors és megfelelő válaszadást az ügyfeleink által megfogalmazott problémákra a világ minden pontján. Személyre szabott termékeinkkel és magas szintű támogatásunkkal biztosítjuk partnereink boldogulását a piacon.

Külön problémamegoldó csoporttal rendelkezünk, ami a rendszereink és termékeink igényre szabásával egyedi megoldásokat tud adni a kivitelezők által jelzett műszaki kihívásokra. Különös tekintettel arra a filozófiára, hogy „Ha még nem létezik ilyen, mi biztosan megcsináljuk!”, kéz a kézben járunk partnereinkkel mert nélkülük mi sem boldogulnánk.

Családias hangulatú vállalkozásunk égisze alatt mérnök a technológussal, gyártó a beszállítóival, kivitelező a kereskedőjével kéz a kézben jár.

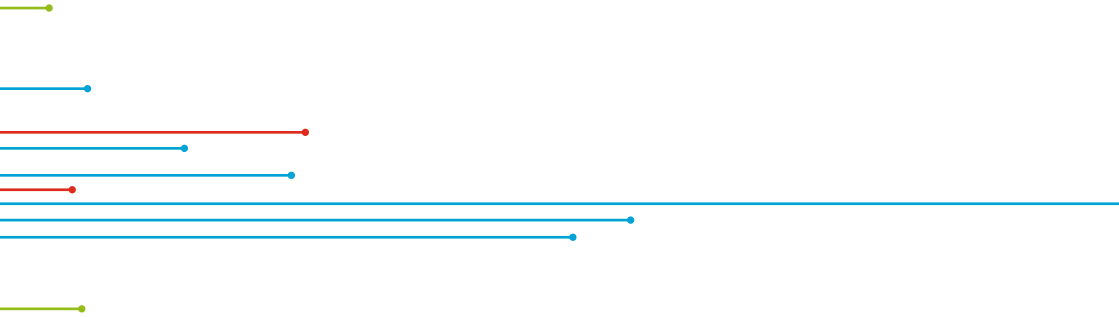



A CSAPATUNK

“Az Arco sikereinek legfőbb motorja a mára már **több, mint 500 magasan képzett kollégánk tudása, akik elhivatottsága példaértékű**”

Az ARCO egy családi gyártó ipari vállalat, amely számít az értéklánc minden tagjának szaktudására a tervezéstől a beszerelésig.

2009-ben megkaptuk a Családiasan Felelős Vállalat bizonyítványt, amely elismeri azon erőfeszítéseinket, hogy a családi életet minél jobban összeegyeztessük a munkahelyi kötelezettségekkel és az esélyegyenlőséggel.



efr



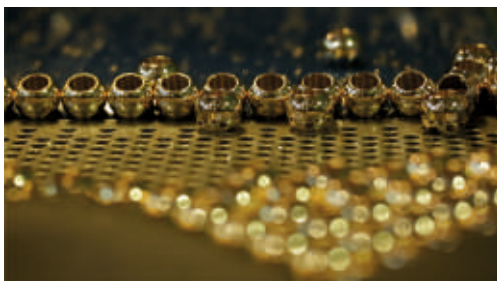

AZ ARCO EGY SPANYOL SZERELVÉNYGYÁRTÓ CSALÁDI VÁLLALAT, MELY A GYÁRTÁSTECHNOLÓGIA TERÜLETÉN TÖBB, MINT 40 ÉV NEMZETKÖZI GYAKORLATTAL RENDELKEZIK.

MI TERVEZZÜK, GYÁRTJUK ÉS FORGALMAZZUK A TERMÉKEINKET, MELYEK A CSŐRENDSZEREK, VÍZELLÁTÁS, GÁZ-, ÉS FŰTÉSTECHNIKA TÉMAKÖRÉBEN KÉPVISELNEK JELENTŐS SZEREPET.

FEJLESZTÉSEK, MINŐSÉG ÉS BIZTONSÁG
MINDENKORI SZEM ELŐTT TARTÁSA TETT MINKET
EGY NEMZETKÖZI SZINTEN IS ELISMERT ÉS
KERESETT MÁRKÁVÁ.

A SZÁMOS SZABADALMAINK KÖZÜL ÉRDEMES
MEGEMLÍTENI AZ 1/4 FORDULATOS GOLYÓS
SAROKCSAPOT, MELY A VÍZSZERELVÉNYEK
KÖZÖTT EGY IKONIKUS PÉLDA.

AZ ARCO TAGJA A "SPANYOL VILÁGMÁRKÁK FÓRUMÁNAK",
MELY A 100 LEGFONTOSABB SPANYOL
MULTINACIONÁLIS CÉGET FOGLALJA MAGÁBA.



made in
spain
original



2008



2003



1991



1982



1978



1975

accesorios
de regulación
y control, s.l.

1973

TÖRTÉNETÜNK

MEGALAKULÁS

1973-ban Jose Maria Ferrer tulajdonos alapító hozta létre az ARCO-t azzal a céllal, hogy minőségi, innovatív termékeket állítson elő, melyek könnyebbé teszik a csőszerelést. Jelenleg 41 bejegyzett világszabadalom fűződik a tulajdonosunk nevéhez.



INNOVÁCIÓK, FORRADALMASÍTÁSOK

1980-ban az Arco tulajdonosa feltalálta az 1/4 fordulatú A-80 sarokcsapot, amely termék világszerte forradalmasította a csőszerelést.



70' 80'
2000' 90'

EXPANZIÓ

Mára a minőség, innováció és kitűnő szolgáltatás az Arco szinonimáivá váltak. Köszönhetően a két különálló gyáregységnek, 6 kereskedelmi és műszaki képviselőnek, jelenleg több, mint 80 országba szállít rendszeresen a vállalat a Föld 5 kontinensén.



ENGEDÉLYEK

Az innováció folyamatossága teszi lehetővé, hogy különleges újdonságokkal állhassunk a szakma porondjára, néhány példát említve; az Art széria, Combi, Twin, Conekta, Nano Dual, Tajo 200 vagy éppen a Tajo Pro.





A cégünk elhivatottsága a folyamatos termék-, és folyamatfejlesztések mellett teszik lehetővé, hogy mindig a legjobb szolgáltatást kínáljuk, totális biztonságot és garanciát. A legfőbb piacainkon a szerelők 80%-a az Arco termékeket választja.

A megszerzett ISO 14001, ISO 9001 és OSHAS 18001 minősítések jelzik, hogy vállalatunk mindenkor szem előtt tartja a környezetvédelmet, és elkötelezett a minőség és biztonság által motivált integrált vezetési módszerek használatára. Vállalatunk csak minősített alapanyag beszállítókkal dolgozik.

Az Arco a legmagasabb követelményszintű szabványokkal dolgozik a mindennapokban. A késztermékek 100%-a csak nyomáspróba után kerülhet ki a gyárból, ez garantálja a maximális biztonságot, hogy normál felhasználás mellett biztosan működni fog sok éven át.



Az innováció iránti elkötelezettségünk meghatározó eleme cégpolitikánknak. A vevőink igényeinek megfelelő termékeket gyártani, és a maximális garanciákat melléteni, ez a lételemünk. Tegyük könnyebbé, egyszerűbbé és biztonságosabbá a csőszerelők és a szakma hétköznapjait!

A saját tesztelő laboratóriumainkban, a saját K&F specialistáinkkal eddig több, mint 40 saját működő és levédett szabadalmat tökéletesítettünk.

- **SAJÁT LABORATÓRIUMOK**
- **41 VILÁGSZABADALOM**
- **JELENTŐS K&F KÖLTSÉGVETÉS**

NEMZETKÖZI JELENLÉT

Több, mint 34 millió ARCO golyós elzárót adunk el évente, nem számolva az alkatrészeket és csatlakozókat. Mára több, mint 80 ország profi szerelői igényeit szolgáljuk ki, és az export részesedés a teljes kapacitás 70%-a.

Több, mint 400 alkalmazottal, két gyárral (melyek Valenciában és Tunéziában vannak) a gyártási kapacitásunk évi negyvenöt millió darab fölötti. Rendelkezünk egy nemzetközi igények kielégítésére képes logisztikai központtal Valenciában, illetve önálló képviselőt ellátó leányvállalattal Lengyelországban, Magyarországon, Tunéziában, Braziliában, Kolumbiában, Marokkóban és Indiában, mely lefedettség lehetővé teszi a szállítást az egész világba.

- **TÖBB, MINT EGY MILLIÁRD MŰKÖDŐ BESZERELT SZERELVÉNY.**
- **SZÁZEZER DARAB LEGYÁRTOTT TERMÉK NAPONTA.**
- **100% NYOMÁSPRÓBÁZOTT.**

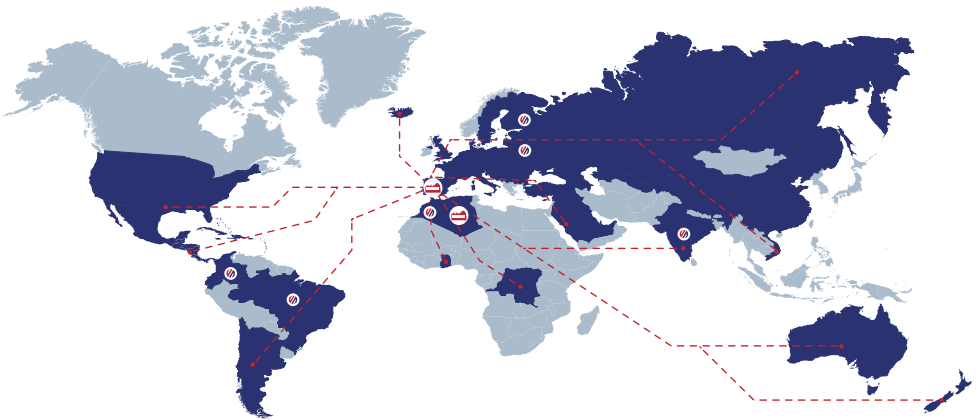

Gyáregység és raktár:
Spanyolország és Tunézia.



Képviselők:
Lengyelország, Magyarország,
Marokkó, India,
Kolumbia és Brazília.



NÉHÁNY JELES REFERENCIA



- Ciudad de las Artes y las Ciencias | Valencia, Spanyolország
- Hotel Hilton | Valencia, Spanyolország
- Aeropuerto Barajas | Madrid, Spanyolország
- Edificio Mapfre | Madrid, Spanyolország
- Centro empresarial Parque Norte | Madrid, Spanyolország
- Palacio de exposiciones y congresos de la Comunidad de Madrid | Madrid, Spanyolország
- Aeropuerto de Bilbao | Bilbao, Spanyolország
- Centro Penitenciario de Picassent | Valencia, Spanyolország
- Complejo turístico de Tróia | Portugália
- Alcantara Residence de Lisboa | Portugália
- Grand Hotel de Cabourg | Franciaország
- Hotel Bristol Warsawa | Lengyelország
- Office buildings Intraco Warsawa | Lengyelország
- Hotel Golebiewski Mikolajki | Lengyelország
- Hotel Westin Plaza | Szingapúr
- Hotel Westin Stanford | Szingapúr
- Green Palace Compound Jeddah | Szaúd-Arábia
- Kingdom compound Riyadh | Szaúd-Arábia
- Gulf housing project Khobar | Szaúd-Arábia
- Hotel Akadimos | Görögország
- Hospital Panayia Thessaloniki | Görögország
- Regency casino Thessaloniki | Görögország
- General Hospital Hippocrate | Thessaloniki, Görögország
- Centrum Zlaty Andel | Prága
- Faculty hospital Motol | Prága
- Central administrative building of Skôda Auto | Prága
- Czech Technical University Faculty of electroengineering | Prága
- Tomson project | Taiwan
- Green Lake Taipei | Taiwan
- Ten lung hotel | Taiwan



ENGEDÉLYEK

Az Arco termékek magas minőségét nemcsak a termékekben ismerhetjük fel, hanem a számos nemzetközi minősítő intézet által kiadott engedélyek révén is:



A VITAQ® System egy új felfedezés az Arcotól, mely hosszabb élettartamot eredményez, vízkőlerakódás nélkül és FÉM fogantyúval.

Sarokcsapok egy év használati idő után kemény víz esetén:

Normál réz
elzárógolyóval



Beragadt

Vízkömentes
rendszerrel
szerelve

VITAQ
SYSTEM

A-80 mac



Működik

Válaszd a **VITAQ**[®] SYSTEM-mel és FÉM fogantyúval szerelt termékeket a biztos elzárhatóság miatt.

VITAQ[®]
SYSTEM

10
év
garancia



● SZANITERTECHNIKA

1. A-80 TWIN, iker sarokcsap.
2. A-80 MAC, sarokcsap.
3. Mini szuros MAC.
4. Combi MAC, kombi sarokcsap.



● CSŐSZERELÉS TECHNIKA

5. Tajo 2000 VA50, golyóscsap.
6. Texas csempecsap, golyóscsap.
7. SIL, golyóscsap.
8. Visszacsapószelep.
9. Nano Dual MAC.





 **SZOLÁR**

10. Tajo 2000 solar, golyóscsap.

 **GÁZELLÁTÁS**

11. V-82, háztartási berendezések gázcsapja.

12. Ter, gázos golyóscsap.

 **FŰTÉS**

13. Teide Termo Plus.

14. Teide Plus visszatérol csavarzat.

A•80



AZ ELSŐ 1/4 FORDULATÚ SAROKCSAP,
MELY FORRADALMASÍTOTTA A SZERELÉST.

MOSÓGÉPTÖLTŐK



SPECIÁLIS, SOKRÉTŰ ÉS ELEGÁNS
MODELLCSALÁD.

MINI



A NEVE UGYAN MINI, DE A VIZELLÁTÁSBAN
ÉS A SOKOLDALÚSÁGBAN "MAXI".



© 2012 ARCO. VILÁGRASZÓLÓK. A VILÁGRASZÓLÓK. A VILÁGRASZÓLÓK. A VILÁGRASZÓLÓK.

FELHASZNÁLÁS

Az A-80 család 1/4 fordulatú sárgaréz alapanyagú golyós csarokcsapokból áll, amiket vízfogyasztó berendezések kiszakaszolására terveztek. Ezeknek a segítségével egyenként kizárhatók a berendezések a javítás, karbantartás vagy csere idejére, biztosítva ezzel a hálózat többi tagjának zavartalan üzemét.

A VITAQ SYSTEM-mel szerelt elzárókban nem tud a vízkő lerakódni a kritikus helyeken, biztosítva azok elzárhatóságát, akár hosszú üzemidő után is.

A különböző stílusú fogantyúk és csaptesteknek köszönhetően, bármilyen stílusú fürdőszobába könnyedén beilleszthetők.

VITAQ SYSTEM

A szabadalmaztatott VITAQ® System a sarokcsapokon belül elhelyezett egy darabból készült teflonos polimer golyóval készül, míg a golyócsapok esetén a rézgolyóra kerül felhordásra ugyanez a speciális bevonat. Ez a megoldás növeli az ellenállóképeséget, könnyű működtetést tesz lehetővé, akár több évnnyi vízfolyás után is.

Azokon a helyeken ahol a nyomás és vagy hőmérséklet-csökkenés a vízkökválásnak és lerakódásnak kedvezne, a vízkömentes termékek használata javasolt.

A VITAQ SYSTEM megoldás minden csap beszorulás problémára, amely idő előtt javíthatatlanul tönkretesz az elzárót. Használatával biztosítható az állandó átfolyási keresztmetszet, biztos és könnyű elzárhatóság, ránézésre is világos pozíció.

LEGFŐBB MŰSZAKI JELLEMZŐK

- Az 1/4 fordulatú sarokcsapok biztosítják a gyors és határozott működést, vizuálisan is világos csapállást.
- A csaptest CW617N jelű szavatolt minőségű európai sárgaréz ötvözetből készül az EN12464 és EN12165 szabványoknak megfelelően, magas minőségű krómozással ellátva.
- Kiváló minőségű króm felület.
- A golyó és golyómozgató tengely egy anyagból készül, ezzel garantálva a strapabíróságot. Ez az alkatrész úgy lett tervezve, hogy különösen kicsi nyomáscsökkenés menjen végbe a csapon belül, emiatt nem okoz zavaró zajokat a rendszerben.
- Két db állandóan zsírban futó NBR O-gyűrű biztosítja a tömörséget.
- A-80 sarokcsapok 1/2"-s menete gyárilag recézett, így a különböző tömítőanyagokat könnyebb használni, azok nem csúsznak meg a szerelés során.

MŰKÖDÉSI PEREMFELTÉTELEK

- Névleges nyomás: 16 bar
- Teszt nyomás: 25 bar
- Hőfoktűrés: ivóvíz max. 95 °C-ig
- Folyadék: ivóvíz és HMV



A-80 MAC NOVA METAL FOGANTYÚ SZORÍTÓÁNYA NÉLKÜL ANTILIME SYSTEM

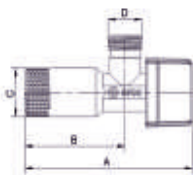

Kód	Méret	Csatlakozás	Felületkezelés			Egységár
NOV76MAC	1/2K x 3/8K	csatlakozó nélkül	Krómozott	2	100	4,79 €
NOV77MAC	1/2K x 3/8K	csatlakozó nélkül	Krómozott	1	84	4,89 €
NOV91MAC	1/2K x 1/2K	csatlakozó nélkül	Krómozott	2	100	4,79 €
NOV92MAC	1/2K x 1/2K	csatlakozó nélkül	Krómozott	1	84	4,89 €

Kód	EAN	A	B	C	D
NOV76MAC	8428519 036624	80	48	G 1/2	G 3/8
NOV77MAC	8428519 045541	80	48	G 1/2	G 3/8
NOV91MAC	8428519 036648	80	48	G 1/2	G 1/2
NOV92MAC	8428519 045558	80	48	G 1/2	G 1/2

A-80 MAC NOVA METAL FOGANTYÚ SZORÍTÓÁNYÁVAL ANTILIME SYSTEM

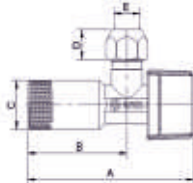

Kód	Méret	Csatlakozás	Felületkezelés			Egységár
NOV75MAC	1/2K x 3/8K x10	rövid szorítóányával	Krómozott	2	100	5,02 €
NOV74MAC	1/2K x 3/8K x10	rövid szorítóányával	Krómozott	1	84	5,02 €

Kód	EAN	A	B	C	D	E
NOV75MAC	8428519 036617	80	48	G 1/2	12	10
NOV74MAC	8428519 076392	80	48	G 1/2	G 1/2	

A-80 MAC LONG

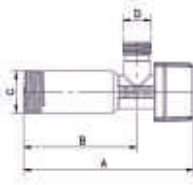

Kód	Méret	Csatlakozás	Felületkezelés			Egységár
NOV88MAC	1/2K x 3/8K	csatlakozó nélkül	Krómozott	1	42	6,21 €
NOV89MAC	1/2K x 1/2K	csatlakozó nélkül	Krómozott	1	42	6,23 €

Kód	EAN	A	B	C	D
NOV88MAC	8428519 054338	98	64	G 1/2	G 3/8
NOV89MAC	8428519 077443	98	64	G 1/2	G 1/2

A-80 MAC ASAG POLÍROZOTT NOVA METAL FOGANTYÚ SZORÍTÓÁNYÁVAL ANTILIME SYSTEM

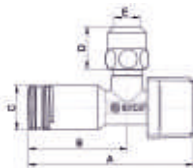

Kód	Méret	Csatlakozás	Felületkezelés			Egységár
NOV79MAC	1/2K x 3/8 x 10	hosszú szorítóányával	polírozott króm	1	70	6,45 €

Kód	EAN	A	B	C	D	E
NOV79MAC	8428519 053065	80	48	G 1/2	20	10

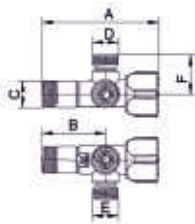

A-80 TWIN MAC IKER SAROKCSAP

VITAO
SYSTEMSZAB.
VÉDETT

ÚJDONSÁG

Kód	Méret	Csatlakozás	Felületkezelés			Egységár
CQ4102	1/2K x 3/8K x 3/8K	csatlakozó nélkül	Krómozott	1	42	10,06 €
CQ4103	1/2K x 3/8K x 3/8K		Krómozott	1	42	11,85 €
CQ4105	1/2K x 1/2K x 1/1 K		Krómozott	1	42	10,13 €
CQ4107	1/2K x 3/4K x 3/4K		Krómozott	1	28	14,62 €

Kód	EAN	A	B	C	D	E	F
CQ4102	8428519 060551	93	50	G 1/2	G 3/8	G 3/8	30
CQ4103	8428519 064122	93	50	G 1/2	G 3/8	G 3/8	30
CQ4105	8428519 060407	93	50	G 1/2	G 1/2	G 1/2	30
CQ4107	8428519 067017	93	50	G 1/2	G 3/4	G 3/4	37

* CQ4103 - visszacsapó szeleppel szerelve

A-80 MAC ÁSÁG POLÍROZOTT NOVA METAL FOGANTYÚ SZORÍTÓANYÁVAL ANTIILME SYSTEM

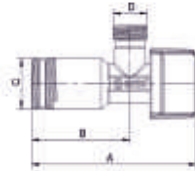
VITAO
SYSTEM

Kód	Méret	Csatlakozás	Felületkezelés			Egységár
NOV81MAC	1/2K x 3/8K	csatlakozó nélkül	Krómozott	2	100	4,64 €

Kód	EAN	A	B	C	D
NOV81MAC	8428519 054543	80	48	G 1/2	G 3/8

A-80 MAC MONOBLOCK SZÜRŐ

VITAO
SYSTEM

ÚJDONSÁG

Kód	Méret	Csatlakozás	Felületkezelés			Egységár
02402MAC	1/2K x 3/8K	csatlakozó nélkül	Krómozott	1	44	6,11 €
02400MAC	1/2K x 1/2K	csatlakozó nélkül	Krómozott	1	44	6,11 €

Kód	EAN	A	B	C	D	E
02402MAC	8428519 052112	56	75	56	G 1/2	G 3/8
02400MAC	8428519 052105	56	75	56	G 1/2	G 1/2

* A szűrő és tömítés, mint pótkatatrész cikkszám: 980 231

A-80 MAC SZÜRŐS FÉM FOGANTYÚ ANTIILME SYSTEM

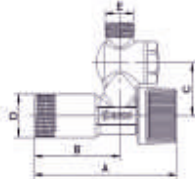
VITAO
SYSTEM

Kód	Méret	Csatlakozás	Felületkezelés			Egységár
00738MAC	1/2K x 3/8K	csatlakozó nélkül	Krómozott	1	50	8,63 €

Kód	EAN	A	B	C	D	E
00738MAC	8428519 045251	80	48	25	G 1/2	G 3/8

** 00738MAC: KIFUTÓ TERMÉK, A KÉSZLET EREJÉIG



A•80 LIPSTICK ANTICAL

VITAO
SYSTEM

art

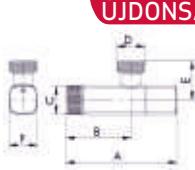
SZAB.
VEDETT

ÚJDONSÁG

Kód	Méret	Csatlakozás	Felületkezelés			Egységár
202501	1/2K x 3/8K	csatlakozó nélkül	Extra polírozott króm	1	42	13,57 €
202504	1/2K x 1/2K	csatlakozó nélkül	Extra polírozott króm	1	42	13,57 €
202511	1/2K x 3/8K	csatlakozó nélkül	Fekete	1	42	14,92 €
202514	1/2K x 1/2K	csatlakozó nélkül	Fekete	1	42	14,92 €

Kód	EAN	A	B	C	D	E	F
202501	8428519 071144	82	48	G 1/2	G 3/8	28	21
202504	8428519 071151	82	48	G 1/2	G 1/2	28	21
202511	8428519 071335	82	48	G 1/2	G 3/8	28	21
202514	8428519 071441	82	48	G 1/2	G 1/2	28	21

* Arany, Réz, Fehér felületkezeléssel rendelésre kapható

A•80 TECH

art

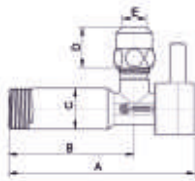
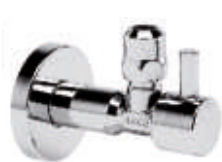

Kód	Méret	Csatlakozás	Felületkezelés			Egységár
2TECH	1/2K x 3/8K	csatlakozó nélkül	Extra polírozott króm	1	42	17,63 €
1TECH	1/2K x 3/8 x 10	hosszú szorítóanyával	Extra polírozott króm	1	42	18,51 €
5TECH	1/2K x 1/2K	csatlakozó nélkül	Extra polírozott króm	1	42	18,25 €

Kód	EAN	A	B	C	D	E
2TECH	8428519 032978	97	65	G 1/2	---	G 3/8
1TECH	8428519 032824	97	65	G 1/2	20	10
5TECH	8428519 038659	97	65	G 1/2	---	G 1/2

A•80 STAR

art

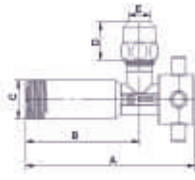

Kód	Méret	Csatlakozás	Felületkezelés			Egységár
2STAR	1/2K x 3/8K	csatlakozó nélkül	Extra polírozott króm	1	42	17,63 €
1STAR	1/2K x 3/8 x 10	hosszú szorítóanyával	Extra polírozott króm	1	42	18,51 €
5STAR	1/2K x 1/2K	csatlakozó nélkül	Extra polírozott króm	1	42	18,10 €

Kód	EAN	A	B	C	D	E
2STAR	8428519 033791	97	65	G 1/2	---	G 3/8
1STAR	8428519 032831	97	65	G 1/2	20	10
5STAR	8428519 038642	97	65	G 1/2	---	G 1/2

** 2STAR, 1STAR, 5STAR: KIFUTÓ TERMÉK, A KÉSZLET EREJÉIG

A•80 CUBE

art

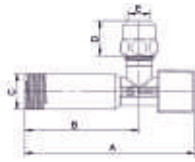

Kód	Méret	Csatlakozás	Felületkezelés			Egységár
2CUBO	1/2K x 3/8K	csatlakozó nélkül	Extra polírozott króm	1	42	17,63 €
1CUBO	1/2K x 3/8 x 10	hosszú szorítóanyával	Extra polírozott króm	1	42	18,51 €
5CUBO	1/2K x 1/2K	csatlakozó nélkül	Extra polírozott króm	1	42	17,83 €

Kód	EAN	A	B	C	D	E
2CUBO	8428519 037270	97	65	G 1/2	---	G 3/8
1CUBO	8428519 037263	97	65	G 1/2	20	10
5CUBO	8428519 038666	97	65	G 1/2	---	G 1/2

** 2CUBO, 1CUBO, 5CUBO: KIFUTÓ TERMÉK, A KÉSZLET EREJÉIG

A•80 CLASICA

art

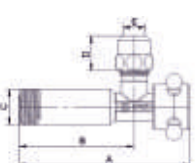

Kód	Méret	Csatlakozás	Felületkezelés			Egységár
2CLAS	1/2K x 3/8K	csatlakozó nélkül	Extra polírozott króm	1	42	17,64 €
1CLAS	1/2K x 3/8 x 10	hosszú szorítóanyával	Extra polírozott króm	1	42	18,51 €
5CLAS	1/2K x 1/2K	csatlakozó nélkül	Extra polírozott króm	1	42	17,83 €

Kód	EAN	A	B	C	D	E
2CLAS	8428519 033784	97	65	G 1/2	---	G 3/8
1CLAS	8428519 032848	97	65	G 1/2	20	10
2CLAS	8428519 038635	97	65	G 1/2	---	G 1/2

** 2CLAS, 1CLAS, 5CLAS: KIFUTÓ TERMÉK, A KÉSZLET EREJÉIG



DIREKT WC TARTÁLYBEKÖTŐ CSAP

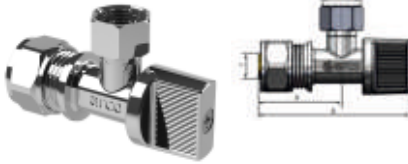

Kód	Méret	Csatlakozás	Felületkezelés			Egységár
00765	1/2x16x2 X 3/8	B-Holl	Krómozott	1	54	5,51 €

Kód	EAN	A	B	C	D
00765	8428519 055625	71	39	PEX16	G 3/8

* KIVEHETŐ 16X2 szorítógyűrűs csatlakozóval, ami után 1/2km-el lehet csatlakozni vele a falloronghoz.

DELTA A•80 PLUS FOGANTYÚ



Kód	Méret	Csatlakozás	Felületkezelés			Egységár
DE650	1/2K x 3/8K	csatlakozó nélkül	Krómozott	2	60	3,90 €
DE660	1/2K x 3/8 x 10	rövid szorítóanyával	Krómozott	2	60	4,20 €
DE750	1/2K x 1/2K	csatlakozó nélkül	Krómozott	2	60	3,87 €

A•80 DAMA METAL FOGANTYÚ

ÚJDONSÁG

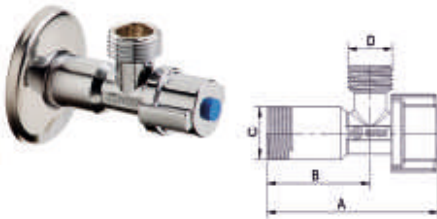

Kód	Méret	Csatlakozás	Felületkezelés			Egységár
DM020	1/2K x 1/2K	csatlakozó nélkül	Krómozott	1	84	3,62 €

Kód	EAN	A	B	C	D
DM020	8428519 060438	80	48	G 1/2	G 1/2

* DM020: ABS műanyag fogantyú

TEFLONSZALAG



Kód	Méret			Egységár
05301	12 x 0,75 x 12	200	800	0,42 €
05302	19 x 0,75 x 12	250	1000	0,58 €
05303	25 x 0,75 x 12	200	800	1,15 €

Kód	EAN
05301	8428519 009697
05302	8428519 009703
05303	8428519 009710



A-80 LUXE METAL FOGANTYÚ

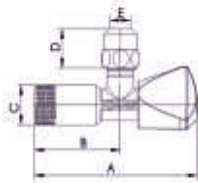

Kód	Méret	Csatlakozás	Felületkezelés			Egységár
LP740	1/2K x 3/8 x 10	hosszú szorítóanyával	polírozott króm	1	60	7,37 €
LP730	1/2K x 1/2K	csatlakozó nélkül	polírozott króm	1	60	6,27 €

Kód	EAN	A	B	C	D	E
LP740	8428519 014271	92	48	G 1/2	20	10
LP730	8428519 014226	92	48	G 1/2	---	G 1/2

A-80 LUXE PLUS FOGANTYÚ

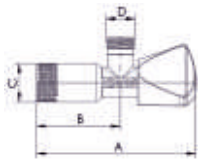

Kód	Méret	Csatlakozás	Felületkezelés			Egységár
LP810	1/2K x 1/2K	csatlakozó nélkül	polírozott króm	1	60	7,19 €

Kód	EAN	A	B	C	D
LP810	8428519 061312	92	48	G 1/2	G 1/2

Rejtett orsós sarkoszelep

A-80 REGULA ORSÓS SAROKSZELEP

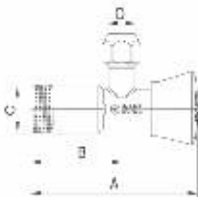

Kód	Méret	Csatlakozás	Felületkezelés			Egységár
Z0900	1/2K x 3/8K	csatlakozó nélkül	Krómozott	1	60	3,78 €
ZP702	1/2K x 3/8 x 10	rövid szorítóanyával	Krómozott	1	60	4,05 €
Z0912	1/2K x 1/2K	csatlakozó nélkül	Krómozott	1	60	3,78 €

Kód	EAN	A	B	C	D
Z0900	8428519 066492	89	48	G 1/2	G 3/8
ZP702	8428519 017685	89	48	G 1/2	10
Z0912	8428519 017883	89	48	G 1/2	G 1/2

REGULA - REJTETT ORSÓS SAROKSZELEP

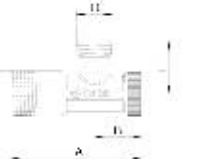

Kód	Méret	Csatlakozás	Felületkezelés			Egységár
ZS605	1/2K x 3/8K	csatlakozó nélkül	polírozott króm	1	60	3,81 €

Kód	EAN	A	B	C	D
ZS605	8428519 074749	60	21,5	G 1/2	G 1/2

KÖNYÖK

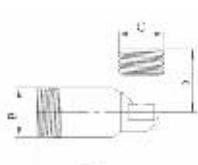

Kód	Méret			Egységár
B3152	1/2K x 3/8K	25	50	3,22 €
B3160	1/2K x 1/2K	25	50	4,47 €

Kód	EAN	A	B	C	D
B3152	8428519 012536	48	G 1/2	G 3/8	26
B3160	8428519 012567	48	G 1/2	G 1/2	26



LEGFŐBB MŰSZAKI JELLEMZŐK

- Az 1/4 fordulatos nyitás-zárás gyors és biztos működést ígér.
- A csaptest CW617N jelű szavatolt minőségű európai sárgaréz ötvözetből készül az EN12464 és EN12165 szabványoknak megfelelően, magas minőségű krómozással ellátva.
- A golyó és golyómozgató tengely egy anyagból készül, ezzel garantálva a strapabírósságot. Ez az alkatrész úgy lett tervezve, hogy különösen kicsi nyomáscsökkenés menjen végbe a csapon belül, emiatt nem okoz zavaró zajokat a rendszerben.

Két db állandóan zsírban futó NBR O-gyűrű biztosítja a tömörséget. Ez a dupla biztonság garantálja a megbízható működést, kizárva a szivárgást, használati kopást és öregedést.

A mosógéptöltő sarokcsapok 1/2"-s menete gyárilag recézett, így a különböző tömítőanyagokat könnyebb használni, azok nem csúsznak meg a szerelés során.

VITAQ SYSTEM

A szabadalmaztatott VITAQ® System a sarokcsapokon belül elhelyezett egy darabból készült teflonos polimer golyóval készül, míg a golyócsapok esetén a rézgolyóra kerül felhordásra ugyanez a speciális bevonat. Ez a megoldás növeli az ellenállóképességet, könnyű működtetést tesz lehetővé, akár több évnyi vízfolyás után is.

Azokon a helyeken ahol a nyomás és vagy hőmérséklet-csökkenés a vízkiválásnak és lerakódásnak kedvezne, a vízkömentes termékek használata javasolt.

A VITAQ SYSTEM megoldás minden csapbeszorulás problémára, amely idő előtt javíthatatlanul tönkretesz az elzárót. Használatával biztosítható az állandó átfolyási keresztmetszet, biztos és könnyű elzárhatóság, ránézésre is világos pozíció.

ALKALMAZÁS

Az L-85, L86 és L94 szériák mind 1/4 fordulatu mosógép vagy mosogatógép bekötő csapok, amiket ivóvízellátó hálózatokhoz terveztek. Arra terveztük őket, hogy a rácsatlakoztatott gép vízellátását el lehessen zárni, amíg nem üzemel. Ezzel megelőzhető a nem aquastopos gépek tömlő-szakadás okozta lakótér áztatása.

A VITAQ SYSTEM-mel szerelt elzárókban nem tud a vízkő lerakódni a kritikus helyeken, biztosítva azok elzárhatóságát, akár hosszú üzemidő után is.

A VITAQ COMBI csap két egymástól függetlenül működő 1/4 fordulatu sarokcsapot tartalmaz, amiket ivóvízellátó rendszerekhez terveztünk. Ezekben a csapokban is elérhető a VITAQ SYSTEM által garantált minden előny, amely az A-80, L-széria, vagy éppen a MINI csapokban is. A FÉM fogantyúval felszerelt belső mechanika biztosítja a beragadás-mentes hosszú élettartamot vízkő mentesen.

A VITAQ COMBI csap két különálló kimenetet biztosít, egy ivóvíz becsatlakozási pontból. Ezáltal a követ-kező előnyöket kínálja:

- 80%-kal kevesebb szerelési idő
- Csökkenti a kötések és ezáltal a hibalehetőségek számát
- Kiseb helyszükséglet
- Nagyobb megbízhatóság a kevesebb kötés miatt

A VITAQ DUAL FILTER 2 kimenetet és egy központi hengeres szűrőt tartalmazó csap, amit ivóvízellátó rendszerekhez terveztünk. Kiválóan csatlakoztatható rá egy mosogató csaptelep és egy mosogatógép, egy mosdó és egy mosogatógép, etc. Ezek a csapok egyszerre nyitják a két kimenetet, de a gyári csomagban található 3/4-es zárókupak használatával zavartalanul használható a 3/8-os csonk függetlenül is. Nyaralókba ajánlott használni, mert a téli vízmentesítés a hengeres szűrő segítségével megoldott.

MŰKÖDÉSI PEREMFELTÉTELEK

- Névleges nyomás: 16 bar
- Teszt nyomás: 25 bar
- Folyadék: ivóvíz és HMV
- Hőfoktűrés: ivóvíz max. 95 °C-ig

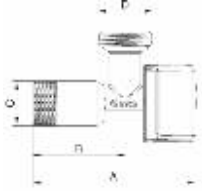

L85 NOVA FOGANTYÚ, VÍZKÖMENTES RENDSZER

VITAO
SYSTEM

Kód	Méret	Felületkezelés	Megjegyzés			Egységár
728MN	1/2K x 3/4K	Krómozott	Fém fogantyú	1	60	5,37 €
AC728A	1/2K x 3/4K	Krómozott	Kék színjelölővel	1	60	3,96 €
AC728R	1/2K x 3/4K	Krómozott	Piros színjelölővel	1	60	4,32 €

Kód	EAN	A	B	C	D
AC728A	8428519 047804	79	45	G1/2	G3/4
AC728R	8428519 047811	79	45	G1/2	G3/4
728MN	8428519 040676	79	45	G1/2	G3/4

** AC728R: KIFUTÓ TERMÉK, A KÉSZLET EREJÉIG

L-85 MAC LUXE FÉM FOGANTYÚ

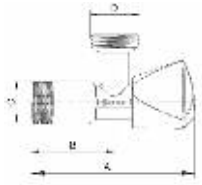
VITAO
SYSTEM

Kód	Méret	Felületkezelés	Megjegyzés			Egységár
728MLZ	1/2K x 3/4K	Krómozott	Fém fogantyú	1	60	6,24 €

Kód	EAN	A	B	C	D
728MLZ	8428519 039717	89	45	G 1/2	G 3/4

COMBI MAC

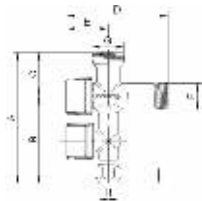
VITAO
SYSTEMSZAB.
VÉDETT

Kód	Méret	Csatlakozás	Felületkezelés			Egységár
COMB5MAC	1/2Kx3/8Kx3/4K	csatlakozó nélkül	Krómozott	1	20	13,69 €
COMB7MAC	1/2Kx3/8Kx3/4K		Krómozott	1	40	15,83 €
COMB10MAC	1/2Kx3/8-10x1/2K	rövid szűrő- anyával	Krómozott	1	40	11,81 €
COMB1MAC	1/2Kx3/8-10x3/4K		Krómozott	1	40	13,89 €
COMB15MAC	1/2Kx1/2Kx1/2K	csatlakozó nélkül	Krómozott	1	40	15,96 €

* COMB7MAC: visszacsapó szeleppel

* Egy bemenet és két, egymástól független kimenet

Kód	EAN	A	B	C	D	E	F	G	H	I
COMB5MAC	8428519 060193	94	68	35	85	35	G 1/2	G 3/4	G 3/8	-
COMB7MAC	8428519 060209	94	68	35	85	35	G 1/2	G 3/4	G 3/8	-
COMB10MAC	8428519 060872	102	76	35	85	35	G 1/2	G 1/2	10	12
COMB1MAC	8428519 060223	102	76	35	85	35	G 1/2	G 3/4	10	12
COMB15MAC	8428519 060216	102	68	35	85	35	G 1/2	G 1/2	G 1/2	-

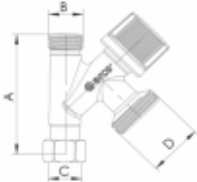

CONEKTA

VITAO
SYSTEMSZAB.
VÉDETT

Kód	Méret	Felületkezelés			Egységár
280010	3/4K x 3/8K x 3/8BM-HOLL	Krómozott	1	84	7,08 €
280020	1/2BM-HOLL x 1/2K x 3/4K	Krómozott	1	84	7,91 €

Kód	EAN	A	B	C	D
280010	8428519 063217	62	G 3/8	G 3/8	G 3/4
280020	8428519 074756	75	G 1/2	G 1/2	G 3/4

L-85 NOVA FOGANTYÚ, VISSZACSAPÓ SZELEPPEL



Kód	Méret	Felületkezelés			Egységár
RT733	1/2K x 3/4K	Krómozott, kék jelölővel	1	60	5,98 €

Kód	EAN	A	B	C	D
RT733	8428519 025321	79	45	G 1/2	G 3/4

* RT733 visszacsapó szeleppel szerelve.

L•94 NOVA

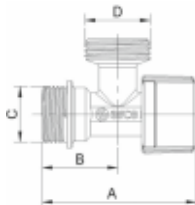

Kód	Méret	Felületkezelés	Takarórózsával			Egységár
NOVFR729	1/2K x 3/4K	Krómozott	1	100	4,07 €	

Kód	EAN	A	B	C	D
NOVFR729	8428519 042496	63	31	G 1/2	G 3/4

L•86

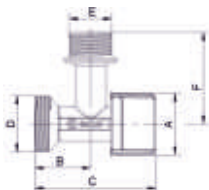

Kód	Méret	Felületkezelés			Egységár
00729	1/2K x 3/4K	Krómozott	1	100	4,20 €

Kód	EAN	A	B	C	D	E
00729	8428519 002650	29	27	59	G 3/4	G 1/2



L•88



Kód	Méret	Felületkezelés			Egységár
02205	1/2K x 3/4K	Krómozott	50	100	6,10 €

Kód	EAN	A	B	C	D	E	F	G
02205	8428519 005538	45	23	22	G 3/4	G 1/2	43	23

KRÓMOZOTT SZŰKÍTŐK LAPOS TÖMÍTÉSSEL

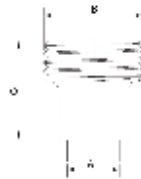

Kód	Bemenet	Kimenet	Felületkezelés			Egységár
COMBI88	3/8B	1/2K	Krómozott	10	-	2,00 €
COMBI89	3/8B	3/4K	Krómozott	10	-	2,56 €
COMBI87U	1/2B	3/4K	Krómozott	20	120	2,56 €

Kód	EAN	A	B	C
COMBI88	8428519 037058	G 3/8	G 1/2	20,5
COMBI89	8428519 037065	G 3/8	G 3/4	20,5
COMBI87U	8428519 072622	G 1/2	G 3/4	20,5

DUAL FILTRO KOMBINÁLT SAROKCSAP

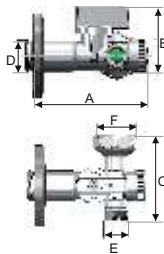

Kód	Méret	Felületkezelés			Egységár
DUAL29	1/2K x 3/8 x 3/4K	Krómozott	1	42	12,42 €

Kód	EAN	A	B	C	D	E	F
DUAL29	8428519 005538	80	42	58	G 1/2	G 3/8	G 3/4M



KÉZI INTIMZUHANY SZETT



Kód	Méret	Felületkezelés			Egységár
WP013	1/2	Krómozott	1	7	14,92 €

Kód	EAN
WP013	8428519 072851

* Nyomasálló tömlővel

* Ajánljuk hozzá a CQ4105 Twin Mac iker sarokcsapot!



**MINI****A NEVE UGYAN MINI, DE A VÍZELLÁTÁSBAN
ÉS A SOKOLDALÚSÁGBAN "MAXI".**

ALKALMAZÁS

A MINI széria kézi működtetésű sárgaréz alapanyagú csökkentett méretű 1/4 fordulatos golyóscsapokból áll, amiket ivóvízellátó rendszerekhez terveztünk. Ezek használatával megvalósítható az egyes vízfogyasztó pontok egyenkénti kiszakaszolása a javítás, csere vagy üzemszünet idejére, biztosítva eközben a rendszer többi tagjának zavartalan üzemét.

A MINI DELTA széria a már simert A-80 sarokcsapok egyszerűsített változata, amik szintén 1/4 fordulatos kézi működtetésű sarokcsapokat tartalmaz, amiket szintén ivóvízellátásra terveztünk. A golyó és golyómozgató szár egy darabból készül, aminek alapanyaga POM polimer. A fogantyú alapanyaga is műanyag.

MŰKÖDÉSI PEREMFELTÉTELEK

- Névleges nyomás: 16 bar
- Teszt nyomás: 25 bar
- Kőzeg: ivóvíz és HMV
- Hőfoktűrés: ivóvíz max. 95 °C-ig

LEGFŐBB MŰSZAKI JELLEMZŐK

- Az 1/4 fordulatos nyitás-zárásnak köszönhetően biztos és gyors működtethetőséget ígér.
- A csaptest CW617N jelű szavatolt minőségű európai sárgaréz ötvözetből készül kovácsolással.
- Krómozott
- Két db állandóan zsírban futó NBR O-gyűrű biztosítja a tömörséget. Ez a dupla biztonság garantálja a megbízható működést, kizárva a szivárgást, használati kopást és öregedést.
- A két NBR golyótömítés, amit a bepattintható POM támasztógyűrű tart a helyén, ez így garantálja a külső és belső tömörzárást.



MINI BM - BM

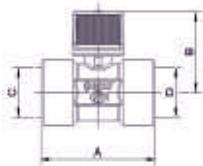

Kód	Méret	Mozgatókar	Felületkezelés			Egységár
02249	1/2B x 1/2B	fogantyúval	Krómozott	50	100	5,72 €

Kód	EAN	A	B	C	D
02249	8428519 005927	51	30	G 1/2	G 1/2

* Krómozott fémgolyóscsap

MINI KM-KM FOGANTYÚ NÉLKÜL

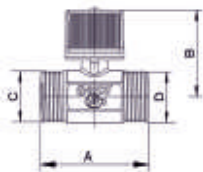

Kód	Méret	Felületkezelés			Egységár
02236	3/8K x 3/8K	Krómozott	50	100	3,53 €
02210	3/8K x 1/2K	Krómozott	50	100	4,24 €
02238	1/2K x 1/2K	Krómozott	50	100	5,57 €

Kód	EAN	A	B	C	D
02236	8428519 005798	42	27	G 3/8	G 3/8
02210	8428519 005569	45	30	G 3/8	G 1/2
02238	8428519 005811	45	30	G 1/2	G 1/2

* Krómozott fémgolyóscsap

* 3/8-os polimer adapterrel

* 1/2-os réz adapterrel

MINI KM - KM - Adapterrel

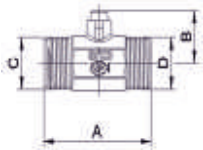

Kód	Méret	Felületkezelés	Megjegyzés			Egységár
P2237	3/8K x 3/8K	Krómozott	Adapterrel	50	100	3,06 €

Kód	EAN	A	B	C	D
P2237	8428519 024164	42	16	G 3/8	G 3/8

MINI KM - BM

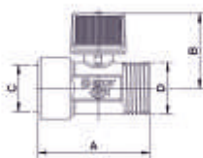

Kód	Méret	Mozgató kar	Felületkezelés			Egységár
02204	1/2K x 1/2B	Fogantyúval	Krómozott	50	100	6,29 €
02206	1/2K x 1/2B	Fogantyúval	Extra polírozott króm	50	100	7,47 €
02203	1/2K x 1/2B	Fogantyú nélkül	Krómozott	50	100	4,50 €

Kód	EAN	A	B	C	D
02204	8428519 005521	47	30	G 1/2	G 1/2
02206	8428519 005545	47	30	G 1/2	G 1/2
02203	8428519 005514	47	18	G 1/2	G 1/2

* Krómozott fém fogantyúval.

** 02206: KIFUTÓ TERMÉK, A KÉSZLET EREJÉIG



MINI KB FIX HEXAGONÁLIS

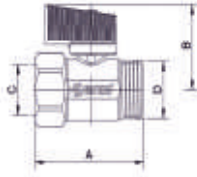

Kód	Méret	Mozgató kar	Felületkezelés			Egységár
A2207	1/2K x 1/2B	Kék	Krómozott	50	100	5,01 €
2207R	1/2K x 1/2B	Piros	Krómozott	50	100	5,01 €
2207C	1/2K x 1/2B	Krómozott	Krómozott	50	100	5,01 €

Kód	EAN	A	B	C	D
A2207	8428519 017890	49	30	G 1/2	G 1/2
2207R	8428519 017838	49	30	G 1/2	G 1/2
2207C	8428519 017968	49	30	G 1/2	G 1/2

MINI DELTA HEXAGONÁLIS

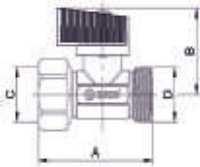

Kód	Méret	Mozgató kar	Felületkezelés			Egységár
208020	1/2K x 1/2B	Kék	Krómozott	50	100	4,99 €
208015	1/2K x 1/2B	Szürke	Krómozott	50	100	4,26 €

Kód	EAN	A	B	C	D
208020	8428519 059494	53	32	G 1/2	G 1/2
208015	8428519 059470	53	32	G 1/2	G 1/2

** 208015: KIFUTÓ TERMÉK, A KÉSZLET EREJÉIG

MINI OSZTÓCSAP, HOLLANDERES, FÜTÉS ÉS VÍZELLÁTÁSHOZ



Kód	Méret	Felületkezelés	Megjegyzés			Egységár
02290	1/2BM-HOLLx 1/2K	Sárgaréz	ø12, piros karral	25	50	6,53 €
02290AZ	1/2BM-HOLLx 1/2K	Sárgaréz	ø12, kék karral	25	50	6,37 €

Kód	EAN	A	B	C	D	E
02290	8428519 048368	61	48	36	G 1/2	G 1/2
02290	8428519 069707	61	48	36	G 1/2	G 1/2

* Fém karral

MINI OSZTÓCSAP, HOLLANDERES, VÍZHEZ



Kód	Méret	Felületkezelés			Egységár
02291	1/2BM-HOLLx 1/2K	Sárgaréz	50	100	7,98 €

Kód	EAN	A	B	C	D
02291	8428519 054550	61	30	G 1/2	G 1/2

** 02291: KIFUTÓ TERMÉK, A KÉSZLET EREJÉIG



MINI KM - BM HOLLANDERES

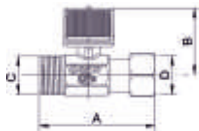

Kód	Méret	Felületkezelés	Megjegyzés			Egységár
02270	3/8BM-HOLL x 3/8K	Krómozott	Adapter nélkül	50	100	4,06 €
P2289	1/2BM-HOLL x 1/2K	Krómozott	Adapter nélkül	50	100	6,27 €

Kód	EAN	A	B	C	D
02270	8428519 006047	52	28	G 3/8	G 3/8
P2289	8428519 015490	61	29	G 1/2	G 1/2

* Krómozott fém fogantyúval

** P2289: KIFUTÓ TERMÉK, A KÉSZLET EREJÉIG

MINI KM - BM HOLLANDERES, FOGANTYÚ NÉLKÜL

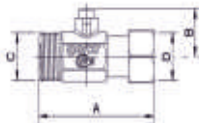

Kód	Méret	Felületkezelés	Megjegyzés			Egységár
02269	3/8BM-HOLL x 3/8K	Krómozott	Adapter nélkül	50	100	3,40 €
P2288	1/2BM-HOLL x 1/2K	Krómozott	Adapter nélkül	50	100	6,30 €

Kód	EAN	A	B	C	D
02269	8428519 006030	52	16	G 3/8	G 3/8
P2288	8428519 015483	61	18	G 1/2	G 1/2

MINI BM HOLLANDER - SZORÍTÓGYŰRŰS

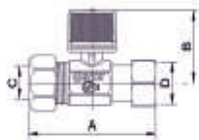

Kód	Méret	Felületkezelés			Egységár
02275	3/8BM-HOLL x 10	Krómozott	50	100	4,70 €

Kód	EAN	A	B	C	D
02275	8428519 006092	60	27	10	G 3/8

* Krómozott fém fogantyúval

MINI SZORÍTÓGYŰRŰS CSAP



Kód	Méret	Felületkezelés			Egységár
02273	12 x 12	Krómozott	50	100	5,56 €
02202	15 x 15	Krómozott	50	100	7,36 €

Kód	EAN	A	B	C	D
02273	8428519 006078	57	28	12	12
02202	8428519 005507	63	29	15	15

* Krómozott fém fogantyúval

** 02273: KIFUTÓ TERMÉK, A KÉSZLET EREJÉIG

MINI SZŰRŐ

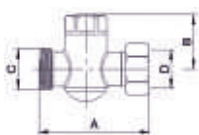

Kód	Méret	Felületkezelés			Egységár
02525	3/8BM-HOLL x 3/8K	Krómozott	50	100	6,83 €

Kód	EAN	A	B	C	D
02525	8428519 006344	52	22	G 3/8	G 3/8

** 02525: KIFUTÓ TERMÉK, A KÉSZLET EREJÉIG



TAJO 2000/VA50



ROBUSZTUS ÉS
SOKOLDALÚ.

TEXAS



FALBAÉPÍTHETŐ
CSEMPECSAP.

TURIA 3000/VA40



GOLYÓCSAPOK.

STOP



FELSZERELHETŐ
MENETES INOX
SZŰRŐKOSÁR.

SENA/VA30



ÉPÜLETEN BELÜLI
IVÓVIZES HÁLÓZA-
TOKHOZ ÉS EGYÉB
SZERELÉSEKHEZ.

SIL



A TERMÉKET A
LEGTÖBB IVÓVÍZ
SZOLGÁLTATÓ
ELFOGADJA.

NILE/VA25



SZŰKÍTETT
ÁTERESZTŐKÉPESSÉG
ÉS NIKKELEZETT
CSAPTEST.

OSZTÓK



IVÓVÍZHEZ
MŰANYAG ÉS RÉZ
ALAPTESTBŐL.

KERTICSAPOK



IDŐJÁRÁSÁLLÓ.



LEGFŐBB MŰSZAKI JELLEMZŐK

- 1/4 fordulátú golyós működés.
- A gyártáshoz felhasznált alapanyag kielégíti az EN12164 és EN12165 szabványokban foglalt magas követelményeket.
- Európai CW317N jelű sárgarézből, egy darababból kovácsolt csaptest, nincs menetes illesztés!
- Krómozott
- A külső szivárgási biztonságot a javítható tömszelencés szártömítés biztosítja.
- A belső tömörzárást a dupla NBR golyótömítések garantálják. Ez a rendszer nem bontható, de annál tartósabb.

VITAQ SYSTEM

A szabadalom alatt álló VITAQ® System műszaki megoldás szerint a golyó és golyószár egy darabból készül, amelynek alapanyaga egy saját fejlesztésű polimer. Ennek köszönhető a megnövekedett strapabíróság, lágy működés vízkő kirakódás mentesen.

Azokon a helyeken ahol a nyomás és vagy hőmérséklet-csökkenés a vízkőkiválásnak és lerakódásnak kedvezne, a vízkömentes termékek használata javasolt.

A VITAQ SYSTEM megoldás minden csapbeszorulás problémára, amely idő előtt javíthatatlanul tönkreteszi az elzárót. Használatával biztosítható az állandó átfolyási keresztmetszet, biztos és könnyű elzárhatóság, ránézésre is világos pozíció.

ALKALMAZÁS

A JARDÍN széria kovácsolt sárgaréz alapanyagú kerticsapok, amiket kültéri vagy melléképületben történő használatra terveztünk.

A VITAQ NANO csapok fém testű kerticsapok, melyek tartalmazzák a vízkömentes belsősézt és a fém fogantyút. Ugyanez a megoldás található a már jól ismert A-80, L szériájú mosógéptöltőkben, MINI csapokban. Ez a megoldás kiküszöböli a csapok vízkő okozta meghibásodását.

A VITAQ NANO DUAL csapjai két egymástól különálló csapot tartalmaznak, amiket ott érdemes használni, ahol egy vízcsatlakozás van, de igény van több vízvételi lehetőségre. Ilyen pl a helyi vízvételzés + csepegtető öntözés, gyorscsatlakozós működtetés + géptöltés, STB.

Az egy darabából kovácsolt csaptest ADZ DR cinkkiválás mentes sárgaréz alapanyagból készül, igény szerint visszacsapó szeleppel, és mindig FÉM fogantyúval.

MŰKÖDÉSI PEREMFELTÉTELEK

- Névleges nyomás: 16 bar
- Teszt nyomás: 25 bar
- Közeg: ivóvíz
- Hőfoktűrés: ivóvíz max. 45 °C-ig

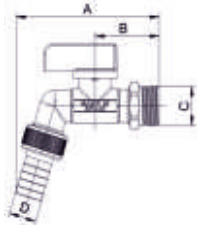

NANO VITAO

VITAO
SYSTEM

Kód	Bemenet	Kimenet	Felületkezelés			Egységár
00460	1/2K	1/2K x Slag csatl. ø15mm	Krómozott	4	48	5,23 €
00462	1/2K	3/4K x Slag csatl. ø15mm	Krómozott	4	48	5,26 €

Kód	EAN	A	B	C	D
00460	8428519 060070	78	35	G 1/2	G1/2xø15
00462	8428519 060261	78	35	G 1/2	G3/4xø15

- * Fém slag csatlakozó: 00460 / 00462
- * Kompakt egy darabból kovácsolt test

NANO DUAL

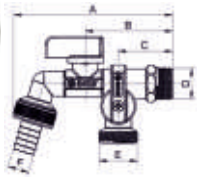
VITAO
SYSTEM

Kód	Bemenet	Kimenet	Felületkezelés			Egységár
00472	1/2K	3/4K+3/4K x Slag csatl. ø15mm	Krómozott	1	30	10,71 €

Kód	EAN	A	B	C	D	E	F
00472	8428519 060247	109	61	38	G 1/2	G 3/4	G3/4 x ø15

- * Fém slag csatlakozó: 00472
- * Kompakt egy darabból kovácsolt test

NANO DUAL AUSTRALIA

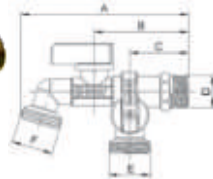
VITAO
SYSTEM

Kód	Bemenet	Kimenet	Felületkezelés			Egységár
AS453	1/2K	3/4K+3/4K	Réz	7	21	16,16 €
AS451	3/4K	1K+1K	Réz	1	12	26,74 €

Kód	EAN	A	B	C	D	E	F
AS453	8428519 067451	110	61	33	G 3/4	G 1/2	G 3/4
AS451	8428519 067499	153	69	43	G 1	G 3/4	G 1

- * Visszacsapó szeleppel szerelve

NANO DUAL KRÓMOZOTT

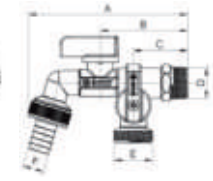
VITAO
SYSTEM

Kód	Bemenet	Kimenet	Felületkezelés			Egységár
AS463	1/2K	3/4K+3/4K	Krómozott	1	21	13,78 €
AS461	3/4K	1K+1K	Krómozott	1	12	26,74 €

Kód	EAN	A	B	C	D	E	F
AS463	8428519 067529	110	61	33	G 3/4	G 1/2	G3/4
AS461	8428519 067505	153	69	43	G 1	G 3/4	G 1

- * Visszacsapó szeleppel szerelve

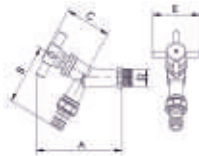
**VINTAGE LUXUS KIFOLYÓSZÉLEP***art*

Kód	Bemenet	Kimenet	Felületkezelés			Egységár
105001	1/2K	Krómozott fém gyorscsatlakozóval	Krómozott	6	36	28,36 €

Kód	EAN	A	B	C	D	E
105001	8428519 069875	107	72	56	G 1/2	58

* Takarórózsza nem tartozék

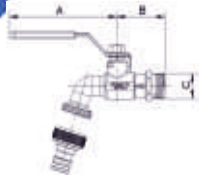
JARDIN KAROS KERTICSA, FÉM GYORSCSATLAKOZÓVAL

Kód	Kimenet	Bemenet	Felületkezelés			Egységár
00415B	1/2K	Krómozott fém gyorscsatlakozóval	Krómozott	15	45	8,21 €
415BINOX	1/2K		Krómozott	15	45	14,32 €

Kód	EAN	A	B	C
00415B	8428519 038963	95	43	G 1/2
415BINOX	8428519 040010	95	43	G 1/2

* 415BINOX - INOX karral

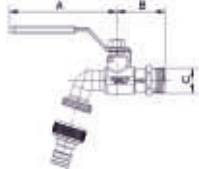
45TH ANNIVERSARY LIMITED EDITION KERTICSA, FEKETE DESIGNNAL

Kód	Bemenet	Kimenet	Felületkezelés			Egységár
PG413	1/2	3/4	Króm	15	45	6,95 €

Kód	EAN	A	B	C
PG413	8428519 074121	95	43	G 1/2

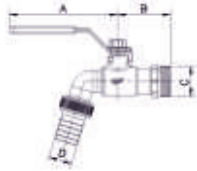
JARDIN KAROS KERTICSA, TÖMLŐVÉGES

Kód	Bemenet	Kimenet	Felületkezelés			Egységár
00401	1/2K	1/2K x Tömlővég ø15mm	Krómozott	15	45	6,94 €
00413	1/2K	3/4K x Tömlővég ø15mm	Krómozott	15	45	6,95 €
00403	3/4K	3/4K x Tömlővég ø20mm	Krómozott	10	30	10,88 €
00405	1K	1K x Tömlővég ø25mm	Krómozott	6	18	16,73 €

Kód	EAN	A	B	C	D
00401	8428519 001417	95	43	G 1/2	G 1/2 X 15
00413	8428519 001516	95	43	G 1/2	G 3/4 X 15
00403	8428519 001431	95	47	G 3/4	G 3/4 X 20
00405	8428519 001455	95	48	G1	G 1 X 25

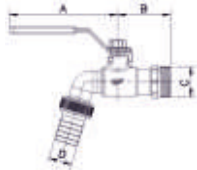
JARDIN INOX KARRAL

Kód	Bemenet	Kimenet	Felületkezelés			Egységár
00425	1/2K	1/2K x Tömlővég ø15mm	Krómozott	15	45	10,80 €
00426	1/2K	3/4K x Tömlővég ø15mm	Krómozott	15	45	9,78 €
00427	3/4K	3/4K x Tömlővég ø20mm	Krómozott	10	30	12,08 €
00428	1K	1K x Tömlővég ø25mm	Krómozott	6	18	22,02 €

Kód	EAN	A	B	C	D
00425	8428519 001615	95	43	G 1/2	G 1/2 X 15
00426	8428519 001622	95	43	G 1/2	G 3/4 X 15
00427	8428519 001639	95	47	G 3/4	G 3/4 X 20
00428	8428519 001646	95	48	G1	G 1 X 25

* Korrózióknak fokozottan kitett helyekre.



JARDIN KAROS KERTICSAP, MENETVÉG NÉLKÜL



Kód	Méret	Felületkezelés			Egységár
00410	1/2K	Krómozott	15	45	5,74 €

Kód	EAN	A	B	C	D
00410	8428519 001493	95	43	G 1/2	18

** 00410: KIFUTÓ TERMÉK, A KÉSZLET EREJÉIG

T-FOGANTYÚS KERTICSAP, TÖMLŐVÉGES

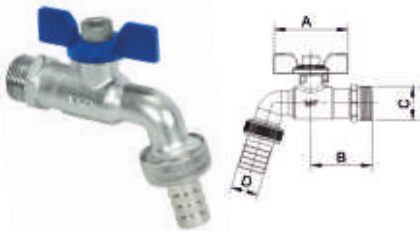

Kód	Bemenet	Kimenet	Felületkezelés			Egységár
00402	1/2K	1/2K x Tömlővég ø15mm	Krómozott Fekete kar	15	45	6,80 €
00404	3/4K	3/4K x Tömlővég ø20mm	Krómozott	10	30	11,10 €

Kód	EAN	A	B	C	D
00402	8428519 001424	56	43	G 1/2	G 1/2 X 15
00404	8428519 001448	56	47	G 3/4	G 3/4 X 20

** 00404: KIFUTÓ TERMÉK, A KÉSZLET EREJÉIG

NANO DELTA

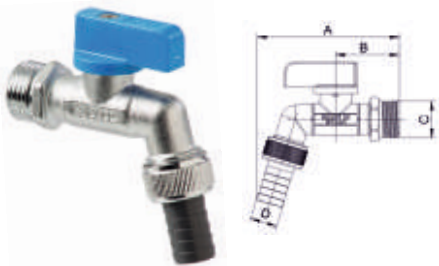

Kód	Bemenet	Kimenet	Felületkezelés			Egységár
00451	1/2K	1/2K x Mű. tömlővég ø15mm	Krómozott	4	48	4,49 €
00452	1/2K	3/4K x Mű. tömlővég ø15mm	Krómozott	4	48	4,63 €

Kód	EAN	A	B	C	D
00451	8428519 060063	78	35	G 1/2	G 1/2 x ø15
00452	8428519 060254	78	35	G 3/4	G 3/4 x ø15

* Kompakt méretű krómozott egy darabban készített test

** 00451, 00452: KIFUTÓ TERMÉK, A KÉSZLET EREJÉIG

ALTALAJCSAP



Kód	Bemenet	Kimenet	Felületkezelés			Egységár
RH420	1/2K	3/4K x Tömlővég ø15mm	Sárgaréz	16	16	7,75 €
RH421	3/4K	1K x Tömlővég ø20mm	Sárgaréz	10	10	8,00 €
RH422	1K	1 1/4 K x Tömlővég ø25mm	Sárgaréz	6	6	17,25 €

Kód	EAN
RH420	8428519 037447
RH421	8428519 037454
RH422	8428519 039465



SENA KERTICSAP



Kód	Bemenet	Kimenet	Felületkezelés			Egységár
155103	1/2K	3/4K x Tömlővég ø15mm	Nikkel	20	40	4,91 €
155104	3/4K	1K x Tömlővég ø20mm	Nikkel	14	28	7,64 €
155105	1K	1 1/4 K x Tömlővég ø25mm	Nikkel	6	12	10,83 €

Kód	EAN	A	B	C	D
155103	8428519 066416	95	54	G 1/2	15
155104	8428519 066423	95	58	G 3/4	20
155105	8428519 066430	95	66	G1	25

SENA KERTICSAP PILLANGÓ KARRAL



Kód	Bemenet	Kimenet	Felületkezelés			Egységár
155303	1/2K	3/4K x Tömlővég ø15mm	Nikkel	25	50	5,24 €

Kód	EAN	A	B	C	D
155303	8428519 066447	56	54	G 1/2	G 3/4 X 15

NILE KERTICSAP LEMEZKARRAL



Kód	Bemenet	Kimenet	Felületkezelés			Egységár
165503	1/2K	3/4K x Tömlővég ø15mm	Nikkel	25	50	4,72 €

Kód	EAN	A	B	C	D
165503	8428519 066485	70	47	G 1/2	15

FÉM GYORSCSATLAKOZÓ



Kód	Méret	Felületkezelés		Egységár
08407	3/4B	Krómozott	10	2,68 €

Kód	EAN	A	B
08407	8428519 038697	G 3/4	35

MŰANYAG GYORSCSATLAKOZÓ



Kód	Méret	Felületkezelés		Egységár
08408	3/4B	Műanyag	10	1,08 €

Kód	EAN	A	B
08408	8428519 066638	G 3/4	35

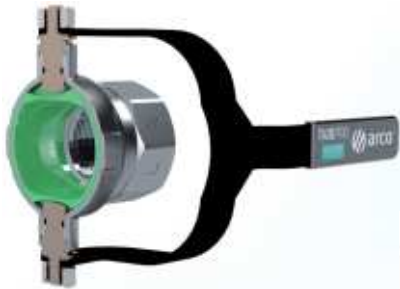
TAJO PRO IPARI VÍZKÖMENTES GÖLYÖSCSAP
KÉT GÖLYÖMOZGATÓ TENGYELLYELVITAO
S Y S T E MSzabadalommal
Védett

Kód	Bemenet	Kimenet	Nyomás- állóság	Felület- kezelés			Egységár
01035AC	2B	2B	PN40	Krómozott	1	2	71,35 €
01036AC	2 1/2B	2 1/2B	PN40	Krómozott	1	2	123,11 €
01038AC	3B	3B	PN30	Krómozott	1	2	270,59 €
01040AC	3B	Karimás	PN30	Krómozott	1	1	343,92 €
01042AC	4B	Karimás	PN30	Krómozott	1	1	474,89 €

Kód	EAN	A	B	C	D	E	F
01035AC	8428519 073957	126	205	116	G2	67	153
01036AC	8428519 073964	150	223	116	G2 1/2	85	170
01038AC	8428519 073971	164	258	102	G3	100	216
01040AC		122	247	152	200	246	18
01042AC		141	262	170	220	266	20

DIMENZIÓK

Méret	A	B	C	D	E	F
2" BB	126	205	96	G 2	OCTE/C 67	153
2 1/2" BB	150	223	116	G2 1/2	OCTE/C 85	170
3 BB	164	258	102	G 3	OCTE/C 100	216

Élesmenet ISO228 szerint

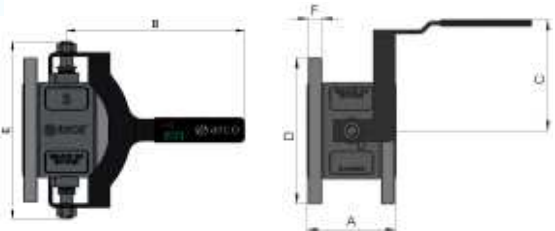

MŰKÖDÉSI PEREMFELTÉTELEK

- Névleges nyomás: 40 bar
- Teszt nyomás: 60 bar
- Hőfoktűrés: -20°C től 140°C-ig, elfagyás nem megengedett.
- Közegek: ivóvíz, HMV, sűrített levegő
- Vízkömentes polimerbevonatos rézgolyóval szerelve.
- A dupla gölyőmozgató tengelynek köszönhetően többszörös élettartammal bír, még ritkán használt helyeken is.
- A nagy átmérőjű elzáróknál gyakran probléma, hogy több év után beszorulnak a vízkőtől, ezért nagyobb nyomaték kell a működtetéshez, ami először a tömitések roncsolódását, majd pedig a gölyőmozgató horony eltéréséhez vezet.
- Ebben a szabadalommal védett termékben ezért használunk két mozgó tengelyt, és olyan gölyőt, amire nem tud kirakódni a vízkő.

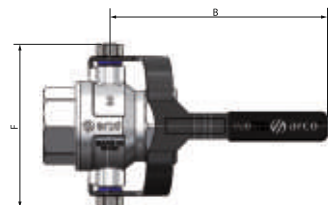
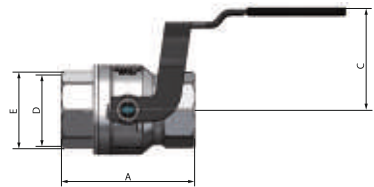



FELHASZNÁLÁS

TAJO 2000 széria kézi működtetésű golyóscsapok, a műszaki kialakítása lehetővé teszi az alábbi felhasználásokat:

- Ivóvízellátó rendszerekhez
- Vízellátás
- Csőszerelés
- Forróvízellátás
- Fűtéstechika
- Sűrített levegős hálózatok
- Pneumatika
- Folyadékszállítás

Általánosságban minden olyan helyen használható, ahol a csőszakasz elzárása kívánatos, különleges ellenőrzést igényel a hőfok és nyomás tekintetében, ha a közeg nem normál ivóvíz.

A TAJO VITAQ széria kézi működtetésű golyóscsapok, amik tartalmazzák a vízkömentes mechanikát, ami garantálja a biztos elzárhatóságot akár hosszabb üzemidő után is.

TAJO 2000 korrózióálló szériája kézi működtetésű golyóscsapokból áll, amiknek kialakítása és alapanyaga révén bizonyos mértékig ellenáll a korrózív közegeknek és helyeknek.

A TAJO PRO széria kézi működtetésű ipari felhasználásra ajánlott golyóscsapok, amiknek egyedi szabadalmaztatott golyómozgató rendszere van. Azokon a helyeken, ahol a golyóscsapot csak ritkán használják, de akkor biztosan el kell tudni zárni, kitűnő választás, mert a dupla golyómozgató tengely dupla nyomatékot tud átvinni a golyóra deformálódás vagy törés mentesen.

LEGFŐBB MŰSZAKI JELLEMZŐK

- 1/4 fordulatú golyóscsap, ami gyors nyitás-zárást tesz lehetővé, valamint első ránézésre is világos állapotot.
- A csaptest szavatolt CW617N európai sárgaréz
- ötvözetből készült kovácsolási eljárással. Teljes átömlésű
- Krómazott felületű
- A külső szivárgási biztonság a golyómozgató szár felől PTFE javítható tömszelencével
- biztosított. Kivétel ez alól a TAJO PRO modell, ahol dupla tömítésrendszer lett kialakítva, Viton tömítőgyűrű és PTFE tömszelence egyaránt. A golyótömítés teflongyűrűkkel van megoldva.

MŰKÖDÉSI PEREMFELTÉTELEK:

TAJO 2000

- Névleges nyomás: 50 bar
- Tesztnyomás: 75 bar
- Hőfoktűrés: -20°C-tól 140°C-ig, elfagyás nem megengedett.
- Közeg: Ivóvíz, melegvíz és sűrített levegő.

MŰKÖDÉSI PEREMFELTÉTELEK:

TAJO 2000 VITAQ

- Névleges nyomás: 50 bar
- Tesztnyomás: 75 bar
- Hőfoktűrés: -20°C-tól 140°C-ig, elfagyás nem megengedett.
- Közeg: Ivóvíz, melegvíz és sűrített levegő.

MŰKÖDÉSI PEREMFELTÉTELEK:

TAJO 2000 KORROZIOÁLLÓ

- Névleges nyomás: 32 bar
- Tesztnyomás: 48 bar
- Hőfoktűrés: -20°C-tól 140°C-ig, elfagyás nem megengedett.
- Közeg: Ivóvíz, melegvíz és sűrített levegő.

MŰKÖDÉSI PEREMFELTÉTELEK:

TAJO PRO

- Névleges nyomás: 40 bar
- Tesztnyomás: 60 bar
- Hőfoktűrés: -20°C-tól 140°C-ig, elfagyás nem megengedett.
- Közeg: Ivóvíz, melegvíz és sűrített levegő.



TAJO 2000 VITAQ BB INOX KAROS

VITAQ
SYSTEM

Kód	Méret	Felületkezelés			Egységár
00005AC	1/2B x 1/2B	Krómozott	25	50	8,23 €
00006AC	3/4B x 3/4B	Krómozott	20	40	10,98 €
00007AC	1B x 1B	Krómozott	10	20	15,27 €
00008AC	1 1/4B x 1 1/4B	Krómozott	6	12	33,39 €
00009AC	1 1/2B x 1 1/2B	Krómozott	4	8	47,46 €
00010AC	2B x 2B	Krómozott	2	4	63,85 €
00011AC	2 1/2B x 2 1/2B	Krómozott	2	4	108,90 €

Kód	EAN	A	B	C	D	E
00005AC	8428519 040430	60	93	62	G1/2	G1/2
00006AC	8428519 040447	66	93	70	G3/4	G3/4
00007AC	8428519 040454	80	112	81	G1	G1
00008AC	8428519 040461	89	112	90	G1 1/4	G1 1/4
00009AC	8428519 040478	108	152	107	G1 1/2	G1 1/2
00010AC	8428519 040485	125	152	127	G2	G2
00011AC	8428519 040492	150	172	142	G2 1/2	G2 1/2

TAJO 2000 BB INOX KAROS



Kód	Méret	Felületkezelés			Egységár
00003	1/4B x 1/4B	Krómozott	10	60	6,28 €
00004	3/8B x 3/8B	Krómozott	10	60	6,28 €
00005	1/2B x 1/2B	Krómozott	25	50	6,45 €
00006	3/4B x 3/4B	Krómozott	20	40	8,75 €
00007	1B x 1B	Krómozott	10	20	13,84 €
00008	1 1/4B x 1 1/4B	Krómozott	6	12	27,79 €
00009	1 1/2B x 1 1/2B	Krómozott	4	8	42,46 €
00010	2B x 2B	Krómozott	2	4	57,80 €
00011	2 1/2B x 2 1/2B	Krómozott	2	4	106,77 €

Kód	EAN	A	B	C	D	E
00003	8428519 046142	44	68	40	G1/4	G1/4
00004	8428519 000014	44	68	40	G3/8	G3/8
00005	8428519 000021	60	93	62	G1/2	G1/2
00006	8428519 000038	66	93	70	G3/4	G3/4
00007	8428519 000045	80	112	81	G1	G1
00008	8428519 000052	89	112	90	G1 1/4	G1 1/4
00009	8428519 000069	108	152	107	G1 1/2	G1 1/2
00010	8428519 000076	125	152	127	G2	G2
00011	8428519 000083	150	172	142	G2 1/2	G2 1/2



TAJO 2000 BB INOX KAROS

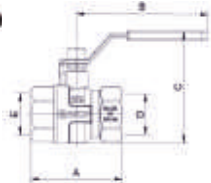

Kód	Méret	Felületkezelés			Egységár
01109	3B x 3B	Krómozott	2	2	159,09 €
01110	4B x 4B	Krómozott	2	2	279,75 €

* 01109 / 01110: PN30

Kód	EAN	A	B	C	D	E
01109	8428519 003756	160	240	200	G3	G3
01110	8428519 003763	190	240	215	G4	G4

TAJO 2000 BB T-FOGANTYÚS GÖLYÖSCSAP

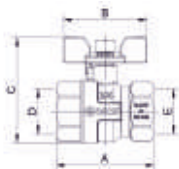

Kód	Méret	Felületkezelés			Egységár
01111	1/4B x 1/4B	Krómozott	10	60	8,20 €
01112	3/8B x 3/8B	Krómozott	10	60	6,15 €
01113	1/2B x 1/2B	Krómozott	25	50	6,68 €
01114	3/4B x 3/4B	Krómozott	20	40	8,83 €
01115	1B x 1B	Krómozott	10	20	13,62 €

Kód	EAN	A	B	C	D	E
01111	8428519 003770	44	56	48	G1/4	G1/4
01112	8428519 003787	44	56	48	G3/8	G3/8
01113	8428519 003794	60	56	53	G1/2	G1/2
01114	8428519 003800	66	56	62	G3/4	G3/4
01115	8428519 003817	80	80	74	G1	G1

TAJO 2000 ADZ ÖTVÖZETBŐL KÉSZÜLT BB GÖLYÖSCSAP INOX KARRAL

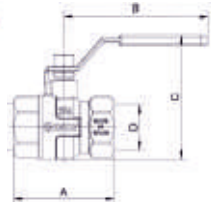

Kód	Méret	Felületkezelés			Egységár
DR1102	1/2B x 1/2B	Krómozott	25	50	10,33 €

Kód	EAN	A	B	C	D	E
DR1102	8428519 047859	60	93	62	G1/2	G1/2

*AGRESSZÍV KORROZÍV KÖRNYEZETBE ÉS KÖZEGEKHEZ



TAJO 2000 BB KOCKA 30 X 30 FOGANTYÚS FŐELZÁRÓ



Kód	Méret	Felületkezelés			Egységár
01116	1/2B x 1/2B	Krómozott	18	36	11,32 €
01117	3/4B x 3/4B	Krómozott	12	24	13,69 €
01118	1B x 1B	Krómozott	10	20	20,05 €
01119	1 ¹ / ₄ B x 1 ¹ / ₄ B	Krómozott	6	12	34,59 €
01120	1 ¹ / ₂ B x 1 ¹ / ₂ B	Krómozott	4	8	48,65 €
01121	2B x 2B	Krómozott	2	4	64,80 €
01122	2 ¹ / ₂ B x 2 ¹ / ₂ B	Krómozott	2	4	112,99 €

Kód	EAN	A	B	C	D	E
01116	8428519 003824	60	29	72	G1/2	G1/2
01117	8428519 003831	66	29	80	G3/4	G3/4
01118	8428519 003848	80	29	91	G1	G1
01119	8428519 003855	89	29	100	G1 ¹ / ₄	G1 ¹ / ₄
01120	8428519 003862	108	29	117	G1 ¹ / ₂	G1 ¹ / ₂
01121	8428519 003879	125	29	133	G2	G2
01122	8428519 003886	150	29	152	G2 ¹ / ₂	G2 ¹ / ₂

TAJO 2000 NPT MENETES KAROS GÖLYÖSCSAP



Kód	Méret	Felületkezelés			Egységár
N0201	1/4B x 1/4B	Krómozott	10	60	7,92 €
N0205	3/8B x 3/8B	Krómozott	10	60	7,63 €
N0209	1/2B x 1/2B	Krómozott	25	50	9,05 €
N0215	3/4B x 3/4B	Krómozott	20	40	11,52 €
N0221	1B x 1B	Krómozott	10	20	17,84 €
N0227	1 ¹ / ₄ B x 1 ¹ / ₄ B	Krómozott	6	12	33,36 €
N0229	1 ¹ / ₂ B x 1 ¹ / ₂ B	Krómozott	4	8	45,41 €
N0230	2B x 2B	Krómozott	2	4	64,49 €
N0231	2 ¹ / ₂ B x 2 ¹ / ₂ B	Krómozott	2	4	119,08 €

Kód	EAN	A	B	C	D	E
N0201	8428519 014691	44	68	40	1/4 NPT	1/4 NPT
N0205	8428519 014714	44	68	40	3/8 NPT	3/8 NPT
N0209	8428519 014738	60	93	62	1/2 NPT	1/2 NPT
N0215	8428519 014752	66	93	70	3/4 NPT	3/4 NPT
N0221	8428519 014776	80	112	81	1 NPT	1 NPT
N0227	8428519 014790	89	112	90	1 ¹ / ₄ NPT	1 ¹ / ₄ NPT
N0229	8428519 014806	108	152	107	1 ¹ / ₂ NPT	1 ¹ / ₂ NPT
N0230	8428519 014813	125	152	127	2 NPT	2 NPT
N0231	8428519 014820	150	172	142	2 ¹ / ₂ NPT	2 ¹ / ₂ NPT



FORRASZTHATÓ INOX KAROS GOLYÓSCSAP

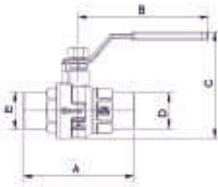

Kód	Méret	Felületkezelés			Egységár
00260	12	Krómozott	25	50	9,56 €
00262	15	Krómozott	25	50	7,95 €
00264	18	Krómozott	25	50	7,76 €
00265	22	Krómozott	15	30	10,33 €
00266	28	Krómozott	10	20	17,31 €
00267	35	Krómozott	6	12	34,78 €
00268	42	Krómozott	4	8	51,64 €
00269	54	Krómozott	2	4	66,75 €

Kód	EAN	A	B	C	D	E
00260	8428519 062586	69	93	62	12	12
00262	8428519 062593	69	93	62	15	15
00264	8428519 062609	73	93	62	18	18
00265	8428519 062616	84	93	70	22	22
00266	8428519 062623	85	112	90	28	28
00267	8428519 062630	112	112	95	35	35
00268	8428519 062647	116	152	107	42	42
00269	8428519 062654	140	172	123	54	54

FORRASZTHATÓ T-FOGANTYÚS GOLYÓSCSAP



Kód	Méret	Felületkezelés			Egységár
00239	15	Sárgaréz	25	50	8,20 €
00243	18	Sárgaréz	25	50	7,88 €
00245	22	Sárgaréz	15	30	10,60 €
00247	28	Sárgaréz	10	20	16,13 €

Kód	EAN	A	B	C	D	E
00239	8428519 000717	69	56	53	15	15
00243	8428519 000755	73	56	53	18	18
00245	8428519 000779	84	56	62	22	22
00247	8428519 000793	85	80	74	28	28

KAR HOSSZABBÍTÓ CSŐSZIGETELÉS ELKÉSZÍTÉSÉHEZ

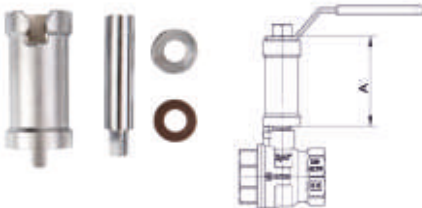

Kód	Méret	Felületkezelés		Egységár
T8230	1/4 - 3/4	Krómozott	1	4,90 €
T8240	1 - 1 1/4	Krómozott	15	8,01 €
T8250	1 1/2 - 2 1/2	Krómozott	12	15,71 €

* A golyóscsap nem tartozék

Kód	EAN	A
T8230	8428519 057636	42
T8240	8428519 057643	46
T8250	8428519 057650	50



SAVÁLLÓ BB GOLYÓSCSAP, INOX KARRAL, PN63 BÁR

ÚJDONSÁG

Kód	Méret	Felületkezelés			Egységár
149103	1/2B x 1/2B	Rozsdamentes acél	25	50	12,18 €
149104	3/4B x 3/4B	Rozsdamentes acél	15	30	16,35 €
149105	1B x 1B	Rozsdamentes acél	10	20	24,71 €

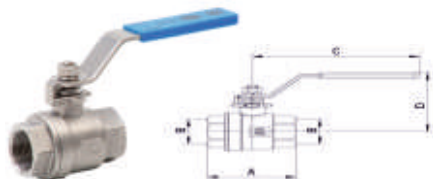

Kód	EAN	A	B	C	D
149103	8428519 069783	57	G 1/2	97	54
149104	8428519 069790	65	G 3/4	119	65
149105	8428519 069806	78	G 1	119	69

* A termék alapanyaga AISI316

** Hőfoktűrés: -25-180°C



ALKALMAZÁS

A TURIA szériájú gölyöscsapok kézi működtetésű 1/4 fordulatos elzárók, melyek kialakítása és alapanyaga lehetővé teszi az alábbi felhasználásokat:

- Ivóvíz rendszerekben
- Vízbekötések csatlakozó szerelvényeként
- Vízellátásban
- HMV rendszerekben
- Fűtési rendszerekben
- Sűrített levegős hálózatokban
- Pneumatika

Általánosságban minden olyan helyen használható, ahol a csőszakasz elzárása kívánatos, különleges ellenőrzést igényel a hőfok és nyomás tekintetében, ha a közeg nem normál ivóvíz.

MŰKÖDÉSI PEREMFELTÉTELEK: TURIA

- Névleges nyomás: 40 bar
- Tesztnyomás: 60 bar
- Hőfoktűrés: -20°C-tól 140°C-ig, elfagyás nem megengedett.
- Közeg: Ivóvíz, melegvíz és sűrített levegő.

LEGFŐBB MŰSZAKI JELLEMZŐK

- Az 1/4 fordulatos nyitás-zárás gyors és biztos működést ígér.
- A csaptest CW617N jelű európai sárgarézből készül kovácsolással.
- **Teljes átömlésű**
- Krómozott csaptest
- A külső szivárgási biztonságról a gölyómoztató szárnál lévő PTFE tömszelence gondoskodik, ami javítható kivitelű.
- A belső tömörzárást a gölyónál elhelyezett dupla teflon tömítőgyűrűk végzik.



TURIA 3000 BB PIROS KAROS GÖLYÖCSAP

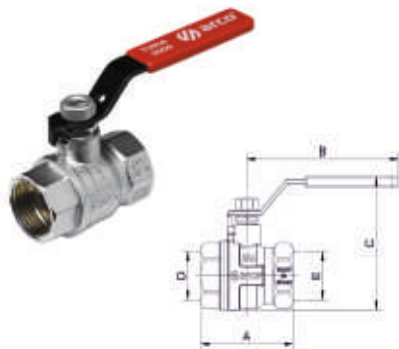

Kód	Méret	Felületkezelés			Egységár
0120008	1/4B x 1/4B	Krómozott	10	60	5,17 €
0120308	3/8B x 3/8B	Krómozott	10	60	4,91 €
0120508	1/2B x 1/2B	Krómozott	25	50	5,47 €
0120708	3/4B x 3/4B	Krómozott	20	40	8,26 €
0120908	1B x 1B	Krómozott	10	20	13,26 €
0121108	1 1/4B x 1 1/4B	Krómozott	6	12	20,19 €
0121308	1 1/2B x 1 1/2B	Krómozott	4	8	33,20 €
0121408	2B x 2B	Krómozott	2	4	47,89 €
0121508	2 1/2B x 2 1/2B	Krómozott	2	4	99,65 €

Kód	EAN	A	B	C	D	E
0120008	8428519 052457	44	68	40	G1/4	G1/4
0120308	8428519 052464	44	68	40	G3/8	G3/8
0120508	8428519 052037	48	93	62	G1/2	G1/2
0120708	8428519 052044	58	93	70	G3/4	G3/4
0120908	8428519 052051	67	112	81	G1	G1
0121108	8428519 052068	82	112	90	G1 1/4	G1 1/4
0121308	8428519 052075	94	152	107	G1 1/2	G1 1/2
0121408	8428519 052082	108	152	127	G2	G2
0121508	8428519 052099	150	172	142	G2 1/2	G2 1/2

TURIA 3000 BB KÉK KAROS GÖLYÖCSAP

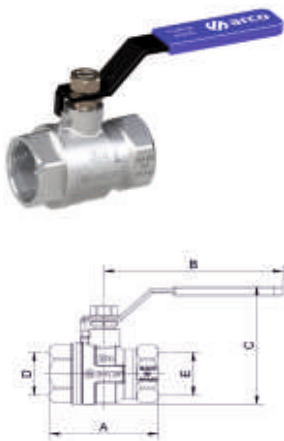

Kód	Méret	Felületkezelés			Egységár
B120308	1/4B x 1/4B	Krómozott	10	60	6,34 €
B120408	3/8B x 3/8B	Krómozott	10	60	6,02 €
B120508	1/2B x 1/2B	Krómozott	25	50	6,39 €
B120708	3/4B x 3/4B	Krómozott	20	40	9,36 €
B120908	1B x 1B	Krómozott	10	20	13,91 €
B121108	1 1/4B x 1 1/4B	Krómozott	6	12	23,25 €
B121308	1 1/2B x 1 1/2B	Krómozott	4	8	34,42 €
B121408	2B x 2B	Krómozott	2	4	47,28 €
B121508	2 1/2B x 2 1/2B	Krómozott	2	4	90,97 €

Kód	EAN	A	B	C	D	E
B120308	8428519 053911	44	68	40	G1/4	G1/4
B120408	8428519 053928	44	68	40	G3/8	G3/8
B120508	8428519 053850	48	93	62	G1/2	G1/2
B120708	8428519 053805	58	93	70	G3/4	G3/4
B120908	8428519 053867	67	112	81	G1	G1
B121108	8428519 053874	82	112	90	G1 1/4	G1 1/4
B121308	8428519 053881	94	152	107	G1 1/2	G1 1/2
B121408	8428519 053898	108	152	127	G2	G2
B121508	8428519 053904	150	172	142	G2 1/2	G2 1/2



TURIA 3000 KB FIX PIROS KAROS GÖLYÖSCSAP

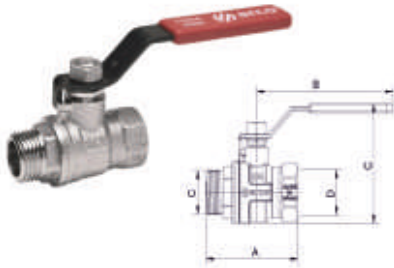

Kód	Méret	Felületkezelés			Egységár
0112308	1/4K x 1/4B	Krómozott	10	60	5,45 €
0112508	3/8K x 3/8B	Krómozott	10	60	5,35 €
0112708	1/2K x 1/2B	Krómozott	25	50	6,00 €
0112908	3/4K x 3/4B	Krómozott	20	40	8,80 €
0113108	1K x 1B	Krómozott	10	20	15,11 €

Kód	EAN	A	B	C	D	E
0112308	8428519 052471	49	68	40	G1/4	G1/4
0112508	8428519 052488	49	68	40	G3/8	G3/8
0112708	8428519 052181	55	93	63	G1/2	G1/2
0112908	8428519 052198	64	93	70	G3/4	G3/4
0113108	8428519 052204	75	112	80	G1	G1

TURIA 3000 BB PIROS KAROS GÖLYÖSCSAP

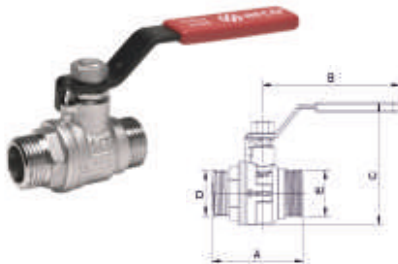

Kód	Méret	Felületkezelés			Egységár
0113508	3/8K x 3/8K	Krómozott	10	60	5,53 €
0113708	1/2K x 1/2K	Krómozott	25	50	5,90 €
0113908	3/4K x 3/4K	Krómozott	20	40	8,55 €
0114108	1K x 1K	Krómozott	10	20	15,59 €

Kód	EAN	A	B	C	D	E
0113508	8428519 052495	49	68	40	G3/8	G3/8
0113708	8428519 052211	54	93	62	G1/2	G1/2
0113908	8428519 052228	62	93	70	G3/4	G3/4
0114108	8428519 052235	75	112	82	G1	G1

TURIA 3000 BB PILLANGÓKAROS GÖLYÖSCSAP

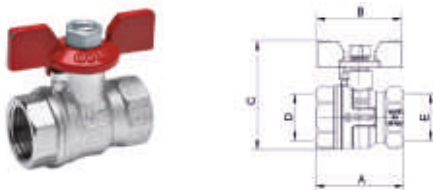

Kód	Méret	Felületkezelés			Egységár
0120108	1/4B x 1/4B	Krómozott	10	60	5,27 €
0120408	3/8B x 3/8B	Krómozott	10	60	5,00 €
0120608	1/2B x 1/2B	Krómozott	25	50	5,48 €
0120808	3/4B x 3/4B	Krómozott	20	40	8,27 €
0121008	1B x 1B	Krómozott	10	20	13,30 €

Kód	EAN	A	B	C	D	E
0120108	8428519 052525	44	56	48	G1/4	G1/4
0120408	8428519 052518	44	56	48	G3/8	G3/8
0120608	8428519 052310	48	56	53	G1/2	G1/2
0120808	8428519 052327	58	56	62	G3/4	G3/4
0121008	8428519 052334	67	80	72	G1	G1



TURIA 3000 FIX KB PILLANGÓKAROS GÖLYŐSCSAP



Kód	Méret	Felületkezelés			Egységár
0112408	1/4K x 1/4B	Krómozott	10	60	5,57 €
0112608	3/8K x 3/8B	Krómozott	10	60	5,46 €
0112808	1/2K x 1/2B	Krómozott	25	50	5,85 €
0113008	3/4K x 3/4B	Krómozott	20	40	8,81 €
0113208	1K x 1B	Krómozott	10	20	15,14 €

Kód	EAN	A	B	C	D	E
0112408	8428519 052532	49	56	48	G1/4	G1/4
0112608	8428519 052549	49	56	48	G3/8	G3/8
0112808	8428519 052556	55	56	53	G1/2	G1/2
0113008	8428519 052563	64	56	62	G3/4	G3/4
0113208	8428519 052570	75	80	72	G1	G1

TURIA 3000 KK PILLANGÓKAROS GÖLYŐSCSAP

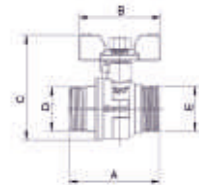

Kód	Méret	Felületkezelés			Egységár
0113608	3/8K x 3/8B	Krómozott	30	60	5,56 €
0113808	1/2K x 1/2B	Krómozott	25	50	5,90 €
0114008	3/4K x 3/4B	Krómozott	20	40	8,56 €
0114208	1K x 1K	Krómozott	10	20	15,63 €

Kód	EAN	A	B	C	D	E
0113608	8428519 052587	49	56	48	G3/8	G3/8
0113808	8428519 052259	54	56	54	G1/2	G1/2
0114008	8428519 052280	62	56	62	G3/4	G3/4
0114208	8428519 052297	75	80	72	G1	G1

TURIA KB-HOLL CAFNIS GÖLYŐSCSAP

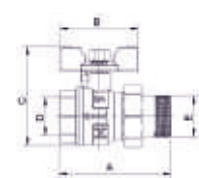

Kód	Méret	Felületkezelés			Egységár
0117208	1/2K x 1/2B	Krómozott	25	50	8,02 €
0117408	3/4K x 3/4B	Krómozott	20	40	13,21 €
0117608	1K x 1B	Krómozott	10	20	21,44 €

Kód	EAN	A	B	C	D	E
0117208	8428519 052150	70	56	53	G1/2	G1/2
0117408	8428519 052167	81	56	62	G3/4	G3/4
0117608	8428519 052174	94	80	72	G1	G1

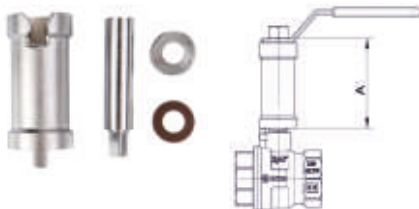
**KAR HOSSZABBÍTÓ CSŐSZIGETELÉS ELKÉSZÍTÉSÉHEZ**

Kód	Méret	Felületkezelés		Egységár
T8230	1/4 - 3/4	Krómozott	1	4,90 €
T8240	1 - 1 1/4	Krómozott	15	8,01 €
T8250	1 1/2 - 2 1/2	Krómozott	12	15,71 €

* A golyóscsap nem tartozék

Kód	EAN	A
T8230	8428519 057636	42
T8240	8428519 057643	46
T8250	8428519 057650	50

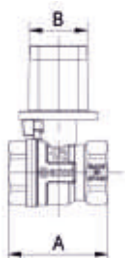
TURIA 3000 BB 30X30 KOCKAFOGANTYÚS FŐELZÁRÓ

Kód	Méret	Felületkezelés			Egységár
C30113	1/2B x 1/2B	Krómozott	25	50	8,99 €
C30114	3/4B x 3/4B	Krómozott	20	40	11,96 €
C30115	1B x 1B	Krómozott	10	20	17,20 €
C30116	1 1/4B x 1 1/4B	Krómozott	6	12	26,37 €
C30107	1 1/2B x 1 1/2B	Krómozott	4	8	36,60 €
C30108	2B x 2B	Krómozott	2	4	49,14 €
C30109	2 1/2B x 2 1/2B	Krómozott	2	4	93,32 €

Kód	EAN	A	B
C30113	8428519 061251	48	30
C30114	8428519 061268	58	30
C30115	8428519 061275	67	30
C30116	8428519 061282	82	30
C30107	8428519 061077	94	30
C30108	8428519 061084	108	30
C30109	8428519 061091	150	30



TURIA 3000 NPT BB KÉK KAROS NPT MENETES GÖLYÖCSÁP

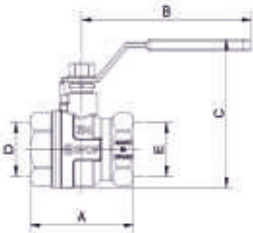

Kód	Méret	Felületkezelés			Egységár
01200NB	1/4B x 1/4B	Krómozott	10	60	8,80 €
01203NB	3/8B x 3/8B	Krómozott	10	60	8,47 €
01205NB	1/2B x 1/2B	Krómozott	25	50	7,14 €
01207NB	3/4B x 3/4B	Krómozott	20	40	10,12 €
01209NB	1B x 1B	Krómozott	10	20	14,90 €
01211NB	1 1/4B x 1 1/4B	Krómozott	6	12	24,63 €
01213NB	1 1/2B x 1 1/2B	Krómozott	4	8	38,14 €
01214NB	2B x 2B	Krómozott	2	4	51,26 €
01215NB	2 1/2B x 2 1/2B	Krómozott	2	4	111,97 €
01216NB	3B x 3B	Krómozott	2	2	117,59 €
01217NB	4B x 4B	Krómozott	2	2	179,81 €

Kód	EAN	A	B	C	D	E
01200NB	8428519 064429	44	68	40	1/4 NPT	1/4 NPT
01203NB	8428519 064436	44	68	40	3/8 NPT	3/8 NPT
01205NB	8428519 064528	48	93	62	1/2 NPT	1/2 NPT
01207NB	8428519 064443	58	93	70	3/4 NPT	3/4 NPT
01209NB	8428519 064450	67	112	81	1 NPT	1 NPT
01211NB	8428519 064467	82	112	90	1 1/4 NPT	1 1/4 NPT
01213NB	8428519 064474	94	152	107	1 1/2 NPT	1 1/2 NPT
01214NB	8428519 064498	108	152	127	2 NPT	2 NPT
01215NB	8428519 064481	150	172	142	2 1/2 NPT	2 1/2 NPT
01216NB	8428519 064511	152	238	116	3 NPT	3 NPT
01217NB	8428519 064504	169	238	124	4 NPT	4 NPT

TURIA 3000 NPT KB FIX KÉK KAROS NPT MENETES GÖLYÖCSÁP

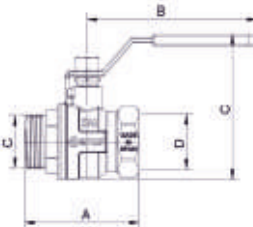

Kód	Méret	Felületkezelés			Egységár
01127NB	1/2K x 1/2B	Krómozott	25	50	7,57 €
01129NB	3/4K x 3/4B	Krómozott	20	40	10,59 €
01131NB	1K x 1B	Krómozott	10	20	16,95 €

Kód	EAN	A	B	C	D	E
01127NB	8428519 064887	55	93	63	1/2 NPT	1/2 NPT
01129NB	8428519 064894	64	93	70	3/4 NPT	3/4 NPT
01131NB	8428519 064900	75	112	80	1 NPT	1 NPT

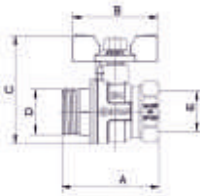
**TURIA 3000 NPT KB FIX PILLANGÓKAROS NPT MENETES GÖLYÖCSAP**

Kód	Méret	Felületkezelés			Egységár
01128NB	1/2K x 1/2B	Krómozott	25	50	7,46 €
01130NB	3/4K x 3/4B	Krómozott	20	40	10,48 €
01132NB	1K x 1B	Krómozott	10	20	17,03 €

Kód	EAN	A	B	C	D	E
01128NB	8428519 064856	55	56	54	1/2 NPT	1/2 NPT
01130NB	8428519 064863	64	56	58	3/4 NPT	3/4 NPT
01132NB	8428519 064870	75	80	71	1 NPT	1 NPT

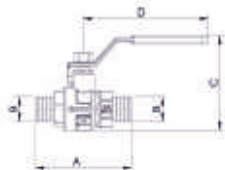
**PEX CSŐHÖZ VALÓ TOLDÓHÜVELYES GÖLYÖCSAP
LEMEZKARRAL ÉS KÉK JELÖLŐVEL**

Kód	Méret	Felületkezelés			Egységár
37510	16 x 1,8	Nikkel	25	50	8,68 €
37515	20 x 1,9	Nikkel	25	50	8,65 €
37525	25 x 2,3	Nikkel	15	30	13,05 €

* PEX csőhöz való csap, fém toldóhüvellyel szerelendő

Kód	EAN	A	B	C	D
37510	8428519 051740	64	16 x 1,8	62	93
37515	8428519 051757	64	20 x 1,9	62	93
37525	8428519 051764	77	25 x 2,3	67	93

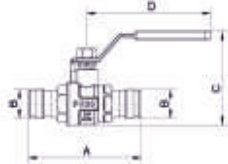
**PEX CSŐHÖZ VALÓ TOLDÓHÜVELYES GÖLYÖCSAP
LEMEZKARRAL ÉS KÉK JELÖLŐVEL**

Kód	Méret	Felületkezelés			Egységár
37710	6 x 1,8	Nikkel	25	50	9,03 €
37715	20 x 1,9	Nikkel	15	30	10,19 €
37720	25 x 2,3	Nikkel	10	20	14,95 €

* PEX csőhöz való csap, fém toldóhüvellyel szerelendő

Kód	EAN	A	B	C	D
37710	8428519 051900	78	16 x 1,8	62	93
37715	8428519 051917	86	20 x 1,9	67	93
37720	8428519 051924	101	25 x 2,3	67	93



ALKALMAZÁS

A SENA sorozat kézi működtetésű golyóscsapokból áll, amiknek kialakítása és alapanyaga a következő felhasználásokat engedi:

- Épületen belüli ivóvízellátó rendszerekhez
- Vízóra szerelésekhez
- Vízellátáshoz
- HMV hálózatokhoz
- Fűtési rendszerekhez
- Glykolos rendszerekhez, max 50%-os oldatig

Általánosságban minden olyan helyen használható, ahol a csőszakasz elzárása kívánatos, különleges ellenőrzést igényel a hőfok és nyomás tekintetében, ha a közeg nem normál ivóvíz.

MŰKÖDÉSI PEREMFELTÉTELEK

- Névleges nyomás: 30 bar
- Tesztnyomás: 45 bar
- Hőfoktűrés: -20°C től 120°C-ig, elfagyás nem megengedett.
- Közeg: Ivóvíz, melegvíz

LEGFŐBB MŰSZAKI JELLEMZŐK

- Az 1/4 fordulatos nyitás-zárás gyors és biztos működést ígér.
- A csaptest CW617N jelű európai sárgarézből készül kovácsolással.
- **Teljes átömlésű**
- Nikkelezett csaptest
- A külső szivárgási biztonságról a golyómozgató szárnál lévő PTFE tömszelence gondoskodik, ami javítható kivitelű.
- A belső tömörzárást a golyónál elhelyezett dupla teflon tömitőgyűrűk végzik.



BB KAROS GÖLYŐSCSAP

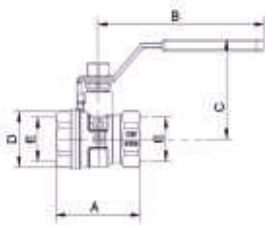

Kód	Méret	Felületkezelés			Egységár
150101	1/4B x 1/4B	Nikkel	30	60	2,76 €
150102	3/8B x 3/8B	Nikkel	30	60	2,81 €
150103	1/2B x 1/2B	Nikkel	25	50	4,02 €
150104	3/4B x 3/4B	Nikkel	20	40	5,92 €
150105	1B x 1B	Nikkel	10	20	9,76 €
150106	1 1/4B x 1 1/4B	Nikkel	6	12	14,76 €
150107	1 1/2B x 1 1/2B	Nikkel	4	8	21,99 €
150108	2B x 2B	Nikkel	2	4	33,96 €
150109	2 1/2B x 2 1/2B	Nikkel	5	5	65,92 €
150110	3B x 3B	Nikkel	2	2	99,72 €
150111	4B x 4B	Nikkel	2	2	150,71 €

Kód	EAN	A	B	C	D	E
150101	8428519 058930	44	68	40	HEX17	G1/4
150102	8428519 058947	44	68	40	HEX17	G3/8
150103	8428519 058497	48	93	49	HEX25	G1/2
150104	8428519 058503	57	93	53	HEX30	G3/4
150105	8428519 058510	67	113	61	OCT37	G1
150106	8428519 058954	76	113	66	OCT47	G1 1/4
150107	8428519 058961	90	153	74	OCT54	G1 1/2
150108	8428519 058978	107	153	81	OCT67	G2
150109	8428519 058985	134	173	9	OCT82	G2 1/2
150110	8428519 058992	152	238	116	OCT96	G3
150111	8428519 059005	169	238	124	OCT120	G4

KB FIX KAROS GÖLYŐSCSAP

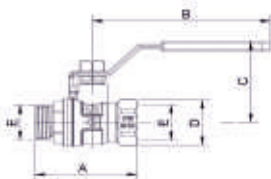

Kód	Méret	Felületkezelés			Egységár
150602	3/8K x 3/8B	Nikkel	30	60	2,76 €
150603	1/2K x 1/2B	Nikkel	25	50	4,24 €
150604	3/4K x 3/4B	Nikkel	20	40	6,13 €
150605	1K x 1B	Nikkel	10	20	10,24 €
150606	1 1/4K x 1 1/4B	Nikkel	6	12	15,14 €
150607	1 1/2K x 1 1/2B	Nikkel	4	8	22,83 €
150608	2K x 2B	Nikkel	2	4	37,76 €

Kód	EAN	A	B	C	D	E
150602	8428519 059128	49	68	40	HEX17	G3/8
150603	8428519 059135	55	93	49	HEX25	G1/2
150604	8428519 059142	63	93	53	HEX30	G3/4
150605	8428519 059159	72	113	61	OCT37	G1
150606	8428519 059166	85	113	66	OCT47	G1 1/4
150607	8428519 059173	98	153	74	OCT54	G1 1/2
150608	8428519 059180	119	153	81	OCT67	G2



KK KAROS GOLYÓCSAP

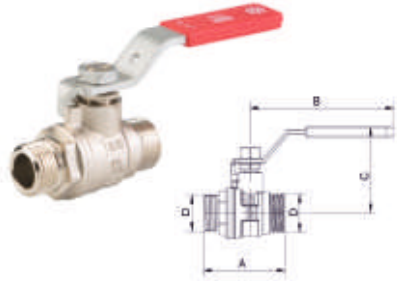

Kód	Méret	Felületkezelés			Egységár
151102	3/8K x 3/8K	Nikkel	30	60	3,16 €
151103	1/2K x 1/2K	Nikkel	25	50	4,37 €
151104	3/4K x 3/4K	Nikkel	20	40	6,35 €
151105	1K x 1K	Nikkel	10	20	10,56 €

Kód	EAN	A	B	C	D
151102	8428519 059197	50	68	40	G3/8
151103	8428519 059203	54	93	49	G1/2
151104	8428519 059210	62	93	53	G3/4
151105	8428519 059227	72	113	61	G1

BB ÜRÍTŐS-MÉRŐCSONKOS GOLYÓCSAP

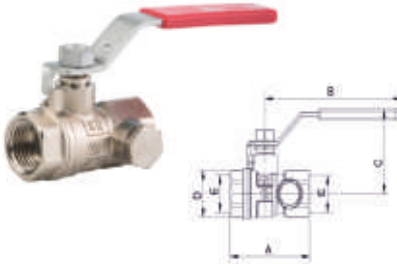

Kód	Méret	Felületkezelés			Egységár
152103	1/2B x 1/2B	Nikkel	15	30	7,66 €
152104	3/4B x 3/4B	Nikkel	12	24	10,24 €
152105	1B x 1B	Nikkel	8	16	15,83 €

Kód	EAN	A	B	C	D	E
152103	8428519 059364	55	93	49	HEX25	G1/2
152104	8428519 059371	63	93	53	HEX30	G3/4
152105	8428519 059388	73	113	61	HEX37	G1

BB T-FOG GOLYÓCSAP



Kód	Méret	Felületkezelés			Egységár
153102	3/8B x 3/8B	Nikkel	30	60	2,82 €
153103	1/2B x 1/2B	Nikkel	25	50	3,99 €
153104	3/4B x 3/4B	Nikkel	20	40	5,78 €
153105	1B x 1B	Nikkel	10	20	9,48 €

Kód	EAN	A	B	C	D	E
153102	8428519 059234	44	49	38	HEX17	G3/8
153103	8428519 059241	48	56	40	HEX25	G1/2
153104	8428519 059258	57	56	44	HEX30	G3/4
153105	8428519 059265	67	80	52	OCT37	G1



FIX KB T-FOG GÖLYŐCSAP

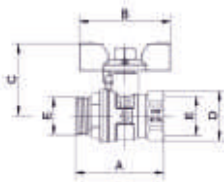

Kód	Méret	Felületkezelés			Egységár
153602	3/8K x 3/8B	Nikkel	30	60	2,72 €
153603	1/2K x 1/2B	Nikkel	25	50	4,03 €
153604	3/4K x 3/4B	Nikkel	20	40	6,02 €
153605	1K x 1B	Nikkel	10	20	9,98 €

Kód	EAN	A	B	C	D
153602	8428519 059272	49	49	38	HEX17
153603	8428519 058558	55	56	40	HEX25
153604	8428519 058565	63	56	44	HEX30
153605	8428519 059289	72	80	52	OCT37

KK T-FOG GÖLYŐCSAP



Kód	Méret	Felületkezelés			Egységár
153902	3/8K x 3/8K	Nikkel	30	60	3,14 €
153903	1/2K x 1/2K	Nikkel	25	50	4,17 €
153904	3/4K x 3/4K	Nikkel	20	40	6,37 €
153905	1K x 1K	Nikkel	10	20	10,39 €

Kód	EAN	A	B	C	D
153902	8428519 059296	50	49	38	G3/8
153903	8428519 059302	54	56	40	G1/2
153904	8428519 059319	62	56	44	G3/4
153905	8428519 059326	72	80	52	G1

KB-HOLL CAFNIS OLDHATÓ GÖLYŐCSAP, PILLANGÓ KARRAL



Kód	Méret	Típus	Felületkezelés			Egységár
154103	1/2B x 3/4K	Km 1/2	Nikkel	25	50	5,60 €
154104	3/4B x 1K	Km 3/4	Nikkel	20	40	8,54 €
154105	1B x 1 1/4K	Km 1	Nikkel	10	20	13,78 €
154106	1 1/4B x 1 1/2K	Km 1 1/4	Nikkel	6	12	22,96 €
154205	1B x 1 1/4K	Km 1	Nikkel	10	20	14,78 €

Kód	EAN	A	B	C	D	E
154103	8428519 058596	78	56	40	G1/2	
154104	8428519 058602	80	56	44	G3/4	
154105	8428519 058619	95	80	52	G1	
154106	8428519 059333	115	80	56	G1 1/4	
154205	8428519 067604	95	113	61	HEX 30	G1



* 154205

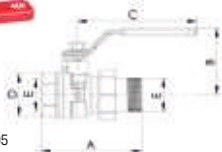



SAROK KB-HOLLANDIS GÖLYÖSCSAP PILLANGÓ KARRAL

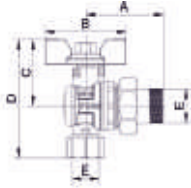

Kód	Méret	Típus	Felületkezelés			Egységár
154303	1/2B x 3/4K	Km 1/2	Nikkel	20	40	6,37 €
154304	3/4B x 1K	Km 3/4	Nikkel	10	20	9,68 €
154305	1B x 1 1/4K	Km 1	Nikkel	6	12	14,24 €

Kód	EAN	A	B	C	D	E
154303	8428519 059340	54	56	40	71	G1/2
154304	8428519 059357	63	56	44	75	G3/4
154305	8428519 061374	70	80	48	80	G1

BB SZŰRŐS CSAP KARRAL

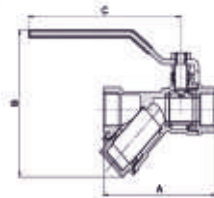

Kód	Méret	Felületkezelés			Egységár
152303	1/2B x 1/2B	Nikkel	12	24	6,64 €
152304	3/4B x 3/4B	Nikkel	8	16	9,98 €
152305	1B x 1B	Nikkel	10	10	14,70 €

Kód	EAN	A	B	C
152303	8428519 066355	79	G1/2	93
152304	8428519 066362	97	G3/4	93
152305	8428519 066379	119	G1	112

BB SZŰRŐS CSAP T-FOG

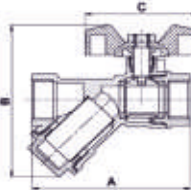

Kód	Méret	Felületkezelés			Egységár
152503	1/2B x 1/2B	Nikkel	16	32	6,62 €
152504	3/4B x 3/4B	Nikkel	9	18	9,98 €
152505	1B x 1B	Nikkel	5	10	14,64 €

Kód	EAN	A	B	C
152503	8428519 066386	79	G1/2	56
152504	8428519 066393	97	G3/4	56
152505	8428519 066409	119	G1	80



SENA KERTICSAP

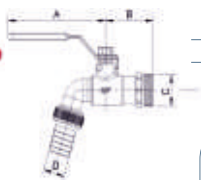

Kód	Bemenet	Kimenet	Felületkezelés			Egységár
155103	1/2K	3/4M x Tömlővég ø15mm	Nikkel	20	40	4,91 €
155104	3/4K	1M x Tömlővég ø20mm	Nikkel	14	28	7,64 €
155105	1K	1 1/4M x Tömlővég ø25mm	Nikkel	6	12	10,83 €

Kód	EAN	A	B	C	D
155103	8428519 066416	95	54	G1/2	15
155104	8428519 066423	95	58	G3/4	20
155105	8428519 066430	95	66	G1	25

SENA KERTICSAP PILLANGÓ KARRAL

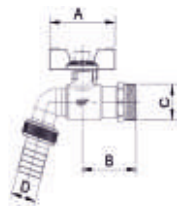

Kód	Bemenet	Kimenet	Felületkezelés			Egységár
155303	1/2K	3/4M x Tömlővég ø15mm	Nikkel	25	50	5,24 €

Kód	EAN	A	B	C	D
155303	8428519 066447	56	54	G1/2	G3/4 X 15

SAROK BM HOLLANDIS BEKÖTŐ CSAP

ÚJDONSÁG

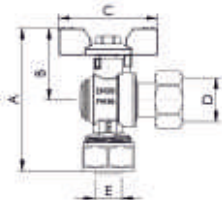

Kód	Bemenet	Mozgató kar	Felületkezelés			Egységár
868210	16x2,0x1/2BM-Holl	Piros	Nikkel	20	40	5,22 €
868220	20x2,0x3/4BM-Holl	Piros	Nikkel	14	28	7,83 €
868230	26x3,0x1BM-Holl	Piros	Nikkel	6	12	11,58 €

Kód	EAN	A	B	C	D	E
868210	8428519 073513	56	54	G1/2	G3/4 X 15	G3/4 X 15
868220	8428519 073520	56	54	G1/2	G3/4 X 15	G3/4 X 15
868230	8428519 073537	56	54	G1/2	G3/4 X 15	G3/4 X 15

*Vizmelegítők, gázkazánok, osztó-gyűjtők bekötéséhez ajánljuk



KM SZORÍTÓGYŰRŰS KAZÁNTÖLTŐ



Kód	Méret	Típus	Felületkezelés			Egységár
868010	1/2Kx16x2,0	Kék	Nikkel	40	80	4,04 €
868015	1/2Kx16x2,0	Piros	Nikkel	40	80	4,04 €

Kód	EAN	A	B	C	D	E
868010	8428519 073490	61	23,5	32	G1/2	16x2
868015	8428519 073506	61	23,5	32	G1/2	16x2

16-16 SZORÍTÓGYŰRŰS GOLYÓSCSAP ÖTRÉTEGŰ CSŐHŐZ

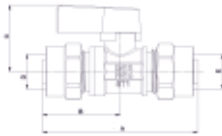

Kód	Méret	Típus	Felületkezelés			Egységár
868030	16x2-16x2	Kék	Nikkel	40	80	5,87 €
868035	16x2-16x2	Piros	Nikkel	40	80	5,87 €

*A csatlakozók menete 1/2"eurokónusz kivitelű, és kivehetők.

K-K SAROK GOLYÓSCSAP T-FOGANTYÚVAL

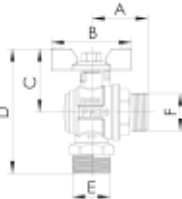

ÚJDONSÁG

Kód	Méret	Felületkezelés			Egységár
154503	1/2K x 1/2K	Nikkel	25	50	5,20 €
154504	3/4K x 3/4K	Nikkel	18	36	7,65 €
154506	1K x 1K	Nikkel	6	12	12,44 €

Kód	EAN	A	B	C	D	E	F
154503	8428519 070482	33	56	40	75	G1/2	G1/2
154504	8428519 070499	40	56	45	88	G3/4	G3/4
154506	8428519 070505	44	80	50	95	G1	G1

KAZÁNTÖLTŐ



Kód	Méret	Felületkezelés			Egységár
504220	1/2K	Nikkel	35	70	3,64 €
504230	3/4K	Nikkel	20	40	6,65 €

Kód	EAN	A	B	C	D	E	F	G
504220	8428519 062333	70	24	30	G1/2	G3/4	85	15
504230	8428519 068083	74	30	26	G3/4	G1	85	20



ALKALMAZÁS

A NILE+ sorozat kézi működtetésű golyóscsapokból áll, amiknek kialakítása és alapanyaga a háztartási vízellátó és fűtési (45kW összteljesítményig) rendszerekben történő felhasználást engedi.

Általánosságban minden olyan helyen használható, ahol a csőszakasz elzárása kívánatos, különleges ellenőrzést igényel a hőfok és nyomás tekintetében ha a közeg nem normál hidegvíz.

MŰKÖDÉSI PEREMFELTÉTELEK

- Névleges nyomás: 25 bar
- Tesztnyomás: 37,5 bar
- Hőfoktűrés: 0°C-tól 80°C-ig, elfagyás nem megengedett
- Közeg: Ivóvíz, fűtési melegvíz

LEGFŐBB MŰSZAKI JELLEMZŐK

- Az 1/4 fordulatos nyitás-zárás gyors és biztos működést ígér.
- A csaptest CW617N jelű európai sárgarézből készül kovácsolással.
- Szűkített átfolyású
- Nikkelezett csaptest
- A golyómozgató szár teflon tömszelencével van szerelve.
- A belső tömörzárást a golyónál elhelyezett dupla teflon tömítőgyűrűk végzik.



NILE+ BB KAROS GOLYÓCSAP

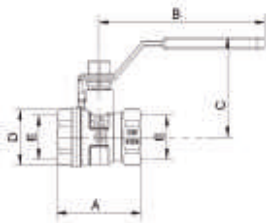

Kód	Méret	Felületkezelés			Egységár
160123	1/4B x 1/4B	Nikkel	25	50	3,90 €
160124	3/8B x 3/8B	Nikkel	20	40	5,74 €
160125	1/2B x 1/2B	Nikkel	10	20	9,47 €
160126	3/4B x 3/4B	Nikkel	6	12	14,32 €
160127	1B x 1B	Nikkel	4	8	21,33 €
160128	5/4B x 5/4B	Nikkel	2	4	32,94 €
160129	6/4B x 6/4B	Nikkel	5	5	63,94 €
160130	2B x 2B	Nikkel	2	2	96,73 €
160131	2 1/2B x 2 1/2B	Nikkel	2	2	146,19 €

Kód	EAN	A	B	C	D	E
160123	8428519 075609	40	70	32	OCT20	G1/4
160124	8428519 075619	41	70	32	OCT20	G3/8
160125	8428519 075616	51	93	50	OCT24	G1/2
160126	8428519 075623	63	93	56	OCT30	G3/4
160127	8428519 075630	74	113	62	OCT37	G1
160128	8428519 075647	74	113	62	OCT46	G5/4
160129	8428519 075654	80	153	68	OCT53	G6/4
160130	8428519 075661	93	153	73	OCT66	G2
160131	8428519 075678	120	173	83	OCT81	G2 1/2

NILE+ BB GOLYÓCSAP PILLANGÓ KARRAL

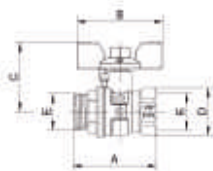

Kód	Méret	Felületkezelés			Egységár
163123	1/2K x 1/2B	Nikkel	25	50	3,71 €
163124	3/4K x 3/4B	Nikkel	20	40	5,38 €
163125	1K x 1B	Nikkel	10	20	8,82 €

Kód	EAN	A	B	C	D	E
163123	8428519 075692	53	93	47	OCT24	G1/2
163124	8428519 075708	58	93	50	OCT30	G3/4
163125	8428519 075715	67	113	56	OCT37	G1



NILE+ FIX KB GOLYÓSCSAP LEMEZKARRAL

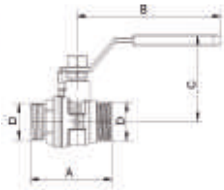

Kód	Méret	Felületkezelés			Egységár
160623	1/4K x 1/4B	Nikkel	25	50	4,11 €
160624	3/4K x 3/4B	Nikkel	20	40	5,95 €
160625	1K x 1B	Nikkel	10	20	9,93 €
160626	5/4K x 5/4B	Nikkel	6	12	14,69 €
160627	6/4K x 6/4B	Nikkel	4	8	22,15 €
160628	2K x 2B	Nikkel	2	4	36,63 €

Kód	EAN	A	B	C	D
160623	8428519 075722	53	93	47	G1/2
160624	8428519 075739	58	93	50	G3/4
160625	8428519 075746	67	113	56	G1
160626	8428519 075753	85	113	62	G5/4
160627	8428519 075760	94	153	68	G6/4
160628	8428519 075777	106	153	73	G2

NILE+ FIX KB GOLYÓSCSAP PILLANGÓ KARRAL

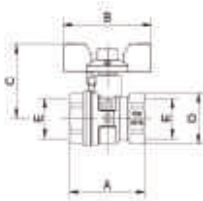

Kód	Méret	Felületkezelés			Egységár
163623	1/2B x 1/2B	Nikkel	25	50	3,75 €
163624	3/4B x 3/4B	Nikkel	20	40	5,60 €
163625	1B x 1B	Nikkel	10	20	9,28 €

Kód	EAN	A	B	C	D	E
163623	8428519 075784	51	56	39	OCT24	G1/2
163624	8428519 075791	63	56	41	OCT30	G3/4
163625	8428519 075807	74	80	46	OCT37	G1



ALKALMAZÁS

A NILE fantázia nevű sárgarézből készült golyóscsapok az Arco gyár belépő kategóriás termékei. A termék anyagai és kivitele az ivóvízellátásban (HHV és HMV egyaránt) történő használatot teszik lehetővé.

MŰKÖDÉSI PEREMFELTÉTELEK

- Névleges nyomás: 25 bár
- Tervezési tesztnyomás: 37 bár
- Hőfoktűrés: -20 °C –től 80°C, elfagyás nem megengedett.
- Közeg: ivóvíz és HMV nem folyamatos használat esetén

LEGFŐBB MŰSZAKI JELLEMZŐK

- Negyedfordulatos elzáró
- Európai származású sárgaréz felhasználásával készül az EN1264 és EN12165 szerint
- Szűkített áteresztő képességű
- Magasminőségű nikkelezett felületvédelem
- Dupla O-gyűrűs NBR golyószár tömítés
- PTFE golyóstömítésekkel szerelve



BB GOLYÓSCSAP KÉK LEMEZKARRAL

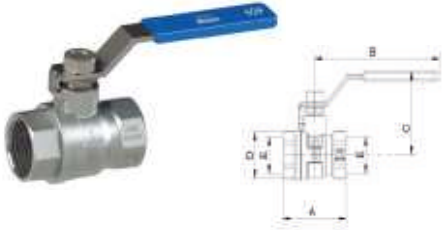

Kód	Méret	Felületkezelés			Egységár
160403	1/2B x 1/2B	Nikkel, kék karral	25	50	3,50 €
160404	3/4B x 3/4B	Nikkel, kék karral	20	40	5,06 €
160405	1B x 1B	Nikkel, kék karral	10	20	7,03 €
160406	1 1/4B x 1 1/4B	Nikkel, kék karral	6	12	11,64 €
160407	1 1/2B x 1 1/2B	Nikkel, kék karral	4	8	17,57 €
160408	2B x 2B	Nikkel, kék karral	2	4	26,39 €
160409	2 1/2B x 2 1/2B	Nikkel, kék karral	5	5	49,70 €

Kód	EAN	A	B	C	D	E
160403	8428519 070239	46	93	47	OCT24	G1/2
160404	8428519 070246	51	93	50	OCT30	G3/4
160405	8428519 070253	63	113	56	OCT37	G1
160406	8428519 070260	74	113	62	OCT46	G1 1/4
160407	8428519 070277	80	153	68	OCT53	G1 1/2
160408	8428519 070284	93	153	73	OCT66	G2
160409	8428519 070291	120	173	83	OCT81	G2 1/2

FIX KB LEMEZKAROS GOLYÓSCSAP



* A 160606, 160607 és a 160608 új termékek

Kód	Méret	Felületkezelés			Egységár
160602	3/8K x 3/8B	Nikkel	30	60	2,56 €
160603	1/2K x 1/2B	Nikkel	25	50	3,66 €
160604	3/4K x 3/4B	Nikkel	20	40	5,26 €
160605	1K x 1B	Nikkel	10	20	7,38 €
160606	1 1/4K x 1 1/4B	Nikkel	6	12	14,84 €
160607	1 1/2K x 1 1/2B	Nikkel	4	8	22,67 €
160608	2K x 2B	Nikkel	2	4	32,85 €

Kód	EAN	A	B	C	D	E
160602	8428519 058718	47	70	2	OCT20	G3/8
160603	8428519 058725	53	93	47	OCT24	G1/2
160604	8428519 058732	58	93	50	OCT30	G3/4
160605	8428519 058749	67	113	56	OCT37	G1
160606	8428519 070307	85	113	62	OCT46	G1 1/4
160607	8428519 070314	94	153	68	OCT53	G1 1/2
160608	8428519 070321	106	153	73	OCT66	G2

BB KAROS GOLYÓSCSAP

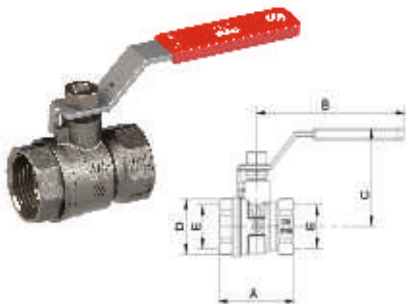

Kód	Méret	Felületkezelés			Egységár
160101	1/4B x 1/4B	Nikkel		30	60	2,44 €
160102	3/8B x 3/8B	Nikkel		30	60	2,34 €
160106	1 1/4B x 1 1/4B	Nikkel		6	12	11,64 €
160107	1 1/2B x 1 1/2B	Nikkel		4	8	17,57 €
160108	2B x 2B	Nikkel		2	4	26,39 €
160109	2 1/2B x 2 1/2B	Nikkel		5	5	49,70 €

Kód	EAN	A	B	C	D	E
160101	8428519 058657	40	70	32	OCT20	G1/4
160102	8428519 058664	41	70	32	OCT20	G3/8
160106	8428519 058671	74	113	62	OCT46	G1 1/4
160107	8428519 058688	80	153	68	OCT53	G1 1/2
160108	8428519 058695	93	153	73	OCT66	G2
160109	8428519 058701	120	173	83	OCT81	G2 1/2



KK LEMEZKAROS GÖLYŐSCSAP



Kód	Méret	Felületkezelés			Egységár
161102	3/8B x 3/8B	Nikkel	30	60	2,52 €
161103	1/2B x 1/2B	Nikkel	25	50	3,50 €
161104	3/4B x 3/4B	Nikkel	20	40	5,20 €
161105	1B x 1B	Nikkel	10	20	7,19 €
161106	1 1/4B x 1 1/4B	Nikkel	6	12	13,45 €
161107	1 1/2B x 1 1/2B	Nikkel	1	10	19,62 €
161108	2B x 2B	Nikkel	1	6	29,66 €

* A 161106, 161107 és a 161108 új termékek

Kód	EAN	A	B	C	D
161102	8428519 058756	47	70	32	G3/8
161103	8428519 058763	53	93	47	G1/2
161104	8428519 058770	59	93	50	G3/4
161105	8428519 058787	67	113	56	G1
161106	8428519 070338	85	113	62	G1 1/4
161107	8428519 070345	94	153	66	G1 1/2
161108	8428519 070352	107	153	73	G2

B-B GÖLYŐSCSAP T-KARRAL

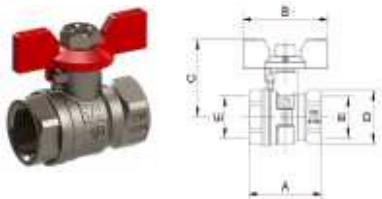

Kód	Méret	Felületkezelés			Egységár
163103	1/2B x 1/2B	Nikkel	25	50	3,52 €
163104	3/4B x 3/4B	Nikkel	20	40	5,04 €
163105	1B x 1B	Nikkel	10	20	7,03 €

Kód	EAN	A	B	C	D	E
163103	8428519 058817	51	56	39	OCT24	G1/2
163104	8428519 058824	63	56	41	OCT30	G3/4
163105	8428519 058831	74	80	46	OCT37	G1

FIX K-B GÖLYŐSCSAP T-KARRAL

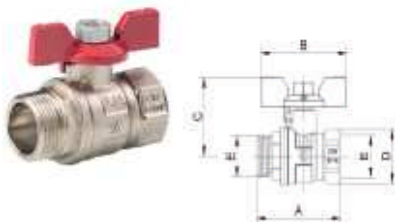

Kód	Méret	Felületkezelés			Egységár
163603	1/2K x 1/2B	Nikkel	25	50	3,66 €
163604	3/4K x 3/4B	Nikkel	20	40	5,24 €
163605	1K x 1B	Nikkel	10	20	7,40 €

Kód	EAN	A	B	C	D	E
163603	8428519 058572	53	56	39	OCT24	G1/2
163604	8428519 058589	58	56	41	OCT30	G3/4
163605	8428519 058555	67	80	46	OCT37	G1



FIX K-B GOLYÓSCSAP T-KARRAL



Kód	Méret	Felületkezelés			Egységár
163903	1/2K x 1/2K	Nikkel	25	50	3,50 €
163904	3/4K x 3/4K	Nikkel	20	40	5,17 €
163905	1K x 1K	Nikkel	10	20	7,22 €

Kód	EAN	A	B	C	D	E
163903	8428519 058879	53	56	39	OCT22	G1/2
163904	8428519 058886	58	56	41	OCT27	G3/4
163905	8428519 058893	67	80	46	OCT34	G1

KAROS KERTICSAP

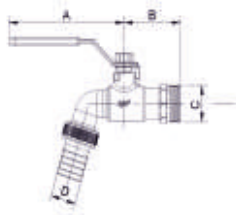

Kód	Bemenet	Kimenet	Felületkezelés			Egységár
165503	1/2K	3/4M x csatlakozó ø15mm	Nikkel	25	50	4,72 €

Kód	EAN	A	B	C	D
165503	8428519 066485	70	47	G1/2	15

BB KOCKAKAROS FŐELZÁRÓ



NILE VA25					
Kód	Méretek	Felületkezelés			Egységár
165103	1/2B x 1/2B	Nikkel	25	50	5,33 €
165104	3/4B x 3/4B	Nikkel	20	40	5,96 €
165105	1B x 1B	Nikkel	10	20	8,55 €

Kód	EAN	A	B	C	D	E
165103	8428519 058909	46	20	42	OCT24	G1/2
165104	8428519 058916	51	20	44	OCT30	G3/4
165105	8428519 058923	63	20	50	OCT37	G1



MŰKÖDÉSI PEREMFELTÉTELEK

- Névleges nyomás: 30 bar
- Teszt nyomás: 45 bar
- Közeg: ivóvíz és HMV
- Hőfoktűrés: 0°C-tól 120 °C-ig, elfagyás nem megengedett.

VITAQ SYSTEM

A szabadalom alatt álló VITAQ® System műszaki megoldás szerint a golyó és golyószár egy darabból készül, amelyek alapanyaga egy saját fejlesztésű polimer. Ennek köszönhető a megnövekedett strapabíróság, lágy működés vízkő kirakódás mentesen.

Azokon a helyeken ahol a nyomás és vagy hőmérséklet-csökkenés a vízkő kiválásnak és lerakódásnak kedvezne, a vízkömentes termékek használata javasolt.

A VITAQ SYSTEM megoldás minden csapbeszorulás problémára, amely idő előtt javíthatatlanul tönkretesz az elzárót. Használatával biztosítható az állandó átfolyási keresztmetszet, biztos és könnyű elzárhatóság, ránézésre is világos pozíció.

ALKALMAZÁS

A TEXAS CSEMPECSAPOK kézi működtetésű golyós elzáró szerelvények, amelyek az alábbi felhasználásokra valók:

- Vízelosztó hálózatok elzáró szerelvényei
- HMV hálózatok elzárói

Általánosságban minden olyan helyen használható, ahol a csőszakasz elzárása kívánatos, különleges ellenőrzést igényel a hőfok és nyomás tekintetében ha a közeg nem normál hidegvíz.

A VITAQ TEXAS szériában a VITAQ SYSTEM elnevezésű vízkő lerakódását meggátló golyó és tömítésrendszer található. Ennek köszönhetően akár több éves üzem után is könnyedén el lehet zárni a csempecsapot.

LEGFŐBB MŰSZAKI JELLEMZŐK

- Az 1/4 fordulatot nyitás-zárás gyors és biztos működést ígér.
- A csaptest CW617N jelű európai sárgarézből készült kovácsolással.
- Teljes átfolyású

A TEXAS CSEMPECSAPOKAT fogantyú és takaró tányér nélkül szállítjuk egyenként csomagolva, ami lehetővé teszi, hogy a kizárólag erre a célra gyártott magas minőségű fogantyú választékból mindenki megtalálhassa a stílusban neki tetszőt.

- A külső szivárgási biztonságról a golyómozgató szárnál lévő PTFE tömszelence gondoskodik, ami javítható kivitelű.

A belső tömörzárást a golyónál elhelyezett dupla teflon tömítőgyűrűk végzik.

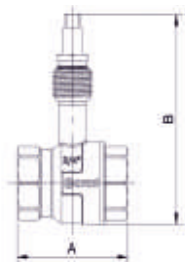

BB VITAQ CSEMPECSAP

VITAQ
SYSTEM

Kód	Méret	Felületkezelés			Egységár
36105AC	1/2B x 1/2B	Sárgaréz	5	20	13,69 €
36110AC	3/4B x 3/4B	Sárgaréz	5	20	15,80 €

Kód	EAN	A	B
36105AC	8428519 048276	48	86
36110AC	8428519 048283	58	94

FORRASZTHATÓ VITAQ CSEMPECSAP

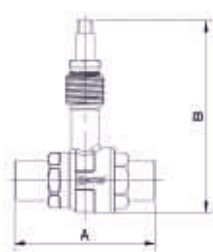
VITAQ
SYSTEM

Kód	Méret	Felületkezelés			Egységár
36215AC	15	Sárgaréz	5	20	13,82 €
36225AC	18	Sárgaréz	5	20	13,82 €
36230AC	22	Sárgaréz	5	20	18,64 €

Kód	EAN	A	B
36215AC	8428519 048290	73	85
36225AC	8428519 048306	73	85
36230AC	8428519 048313	85	90

PRESSZES CSEMPECSAP

Kód	Méret	Felületkezelés			Egységár
876010	16 x 2,00	Krómozott	5	20	9,81 €
876020	20 x 2,00	Krómozott	5	20	10,31 €
876040	25 x 2,50	Krómozott	5	20	12,49 €
876060	32 x 3,00	Krómozott	4	16	16,57 €

Kód	EAN	A	B
876010	8428519 062661	92	82
876020	8428519 062678	96	82
876040	8428519 062692	119	85
876060	8428519 062708	125	93

* U és Rfz pofákkal préselhető



U FORMÁJÚ PRESSZES CSEMPECSAP

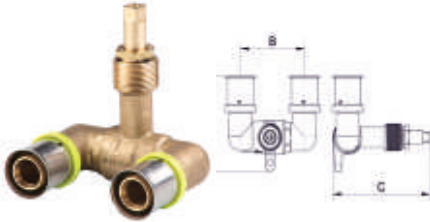

Kód	Méret	Felületkezelés			Egységár
876220	20 x 2,00	Krómozott	5	20	12,67 €
876240	25 x 2,50	Krómozott	5	20	15,97 €

Kód	EAN	A	B	C
876220	8428519 062715	70	55	82
876240	8428519 062739	78	63	86

* U és Rfz pofákkal préselhető

BB CSEMPECSAP

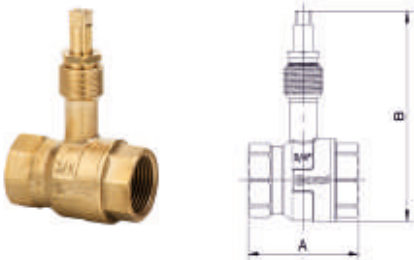

Kód	Méret	Felületkezelés			Egységár
36105	1/2B x 1/2B	Sárgaréz	5	20	6,44 €
36110	3/4B x 3/4B	Sárgaréz	5	20	8,19 €
36115	1B x 1B	Sárgaréz	5	20	20,73 €

Kód	EAN	A	B
36105	8428519 048061	48	86
36110	8428519 048078	58	94
36115	8428519 048085	67	102

FORRASZTHATÓ CSEMPECSAP

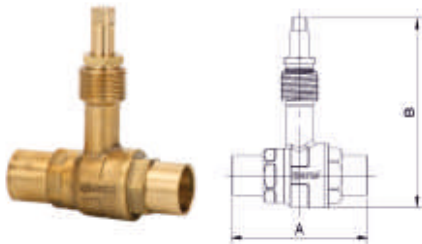

Kód	Méret	Felületkezelés			Egységár
36215	15	Sárgaréz	5	20	11,91 €
36225	18	Sárgaréz	5	20	11,91 €
36230	22	Sárgaréz	5	20	16,78 €

Kód	EAN	A	B
36215	8428519 048115	73	85
36225	8428519 048139	73	85
36230	8428519 048146	85	90



CSEMPECSAP FÉM TOLDÓHÜVELYES KÖTÉSHEZ

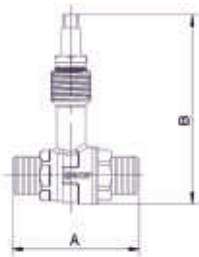

Kód	Méret	Felületkezelés			Egységár
36310	16 x 1,8	Sárgaréz	5	20	9,18 €
36320	20 x 1,9	Sárgaréz	5	20	8,41 €
36330	25 x 2,3	Sárgaréz	5	20	13,22 €

* Fém toldóhüvelyes csőrendszerekhez.

Kód	EAN	A	B
36310	8428519 048160	64	83
36320	8428519 048177	64	83
36330	8428519 048184	77	94

CSEMPECSAP MŰANYAG TOLDÓHÜVELYES KÖTÉSHEZ

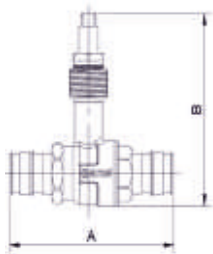

Kód	Méret	Felületkezelés			Egységár
36410	16 x 1,8	Sárgaréz	5	20	9,97 €
36420	20 x 1,9	Sárgaréz	5	20	10,77 €
36430	25 x 2,3	Sárgaréz	5	20	14,95 €

* Műanyag toldóhüvelyes csőrendszerekhez.

Kód	EAN	A	B
36410	8428519 048191	78	86
36420	8428519 048207	86	86
36430	8428519 048214	101	94

REGULA CSEMPESEZLEP

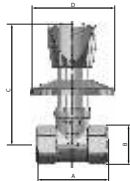

Kód	Méret	Felületkezelés			Egységár
35105	1/2BB	Réz	1	25	12,14 €
35110	3/4BB	Réz	1	20	15,56 €

* A folyástengely és a falsík között 24-60 mm távs. is lehet

Kód	Méret	A	B	C	D
35105	1/2BB	52	61/2	97	70
35110	3/4BB	60	63/4	101	70

CSEMPECSAP KAR KIHOSSZABBÍTÓ

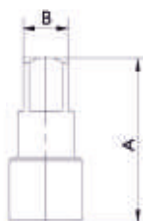

Kód	Méret	Megjegyzés		Egységár
T8225	20 mm	Csak a golyós csempecsapokhoz használható	25	2,85 €

Kód	EAN	A	B
T8225	8428519 035481	25	8



MASTER KAR ÉS TAKARÓ



Kód	Felületkezelés			Egységár
08235	Krómozott	5	20	3,53 €

Kód	EAN	A	B	C
08235	8428519 051054	53	ø70	30

LEVER KAR ÉS TAKARÓ

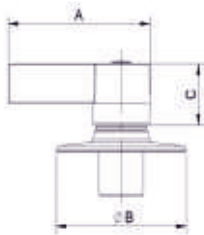

Kód	Felületkezelés			Egységár
08230	Krómozott	5	20	3,90 €

Kód	EAN	A	B	C
08230	8428519 051047	76	ø70	28

TECH KAR ÉS TAKARÓ



Kód	Felületkezelés			Egységár
08240	Krómozott	5	20	5,20 €

Kód	EAN	A	B	C
08240	8428519 051061	86	ø70	28



STAR KAR ÉS TAKARÓ

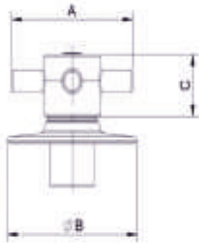

Kód	Felületkezelés			Egységár
08245	Krómozott	5	20	5,01 €

Kód	EAN	A	B	C
08245	8428519 051078	65	ø70	28

MŰA TAKARÓ, NEM FOGANTYÚ

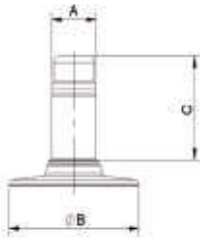

Kód	Típus	Felületkezelés			Egységár
08250	ABS	Krómozott	5	20	2,17 €

Kód	EAN	A	B	C
08250	8428519 051030	24	ø70	47

REJTETT RICNIS KAR ÉS TAKARÓ

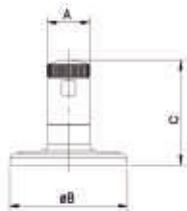

Kód	Típus	Felületkezelés			Egységár
08260	Fém	Krómozott	5	20	6,24 €

Kód	EAN	A	B	C
08260	8428519 053003	25	ø70	53



MŰKÖDÉSI PEREMFELTÉTELEK

- Névleges nyomás: 16 bar
- Teszt nyomás: 25 bar
- Hőfoktűrés: HASZNÁLATI HIDEGVÍZ
- Közeg: Ivóvíz

VITAQ SYSTEM

A szabadalom alatt álló VITAQ® System műszaki megoldás szerint a golyó és golyószár egy darabból készül, amelynek alapanyaga egy saját fejlesztésű polimer. Ennek köszönhető a megnövekedett strapabíróság, lágy működés, - vízkő kirakódás mentesen.

Azokon a helyeken ahol a nyomás és vagy hőmérséklet-csökkenés a vízkőkiválásnak és lerakódásnak kedvezne, a vízkőmentes termékek használata javasolt.

A VITAQ SYSTEM a legjobb megoldás minden csapbeszorulás problémára, amely idő előtt javíthatatlanul tönkreteszti az elzárót. Használatával biztosítható az állandó átfolyási keresztmetszet, biztos és könnyű elzárhatóság, ránézésre is világos pozíció.

ALKALMAZÁS

A SIL MLA család rézből készült kézi működtetésű golyós elzárókból áll, amik az alábbi felhasználásokra javasolhatók:

- Ivóvízellátó rendszerekhez
- Egyéni lakások vízbekötéseire

Összességében minden olyan felhasználásra, ahol a csőszakasz elzárása indokolt lehet, biztosítva a megfelelő biztonságot.

A SIL VITAQ szériába tartozó csapjai speciális kialakításuknak köszönhetően biztosan nem fognak "beállni" a víz keménysége miatti lerakódások révén.

LEGFŐBB MŰSZAKI JELLEMZŐK

- 1/4 fordulatú golyós elzáró szerelvények, amik gyors és biztos működtethetőséget ígérnek.
- A csaptest és bevezető európai származású CW617N jelű ötvözetből készül kovácsolási eljárással.
- Teljes átfolyású
- A golyómozgató szár dupla NBR O-gyűrűvel van tömítve, nem manipulálható. Ezzel megelőzhetőek a szivárgások, és érintkezhet ivóvízzel is. Bizonyos modellek pedig teflon javítható tömszelencével készülnek
- A belső tömörzárast a golyónál elhelyezett dupla teflon tömítőgyűrűk végzik.
- Elérhetőek beépített visszacsapószelepes változatok is, amik kitűnően használhatóak vízórák szabályos csatlakoztatására.



SIL MLA EGYENES KM-B HOLL GÖLYŐCSAP

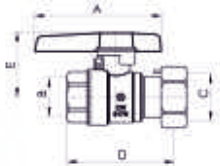

Kód	Méreték	Felületkezelés			Egységár
146010	1/2K x 3/4BM-Holl	Sárgaréz	21	42	6,50 €
146030	1/2B x 3/4BM-Holl	Sárgaréz	22	44	6,45 €
146040	3/4B x 3/4BM-Holl	Sárgaréz	21	42	6,88 €

Kód	EAN	A	B	C	D	E
146010	8428519 067123	70	G1/2	G3/4	60	36
146030	8428519 067147	70	G1/2	G3/4	60	37
146040	8428519 067154	70	G3/4	G3/4	63	37

SIL MLA PE SZORÍTÓGYŰRŰS - B HOLL GÖLYŐCSAP

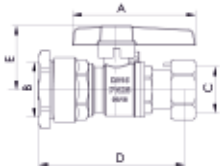

Kód	Méreték	Felületkezelés			Egységár
146110	PE25 x 3/4BM-Holl	Sárgaréz	15	30	11,69 €

Kód	EAN	A	B	C	D	E
146110	8428519 067178	70	25	G3/4	74	38

SIL MLA EGYENES DIREKT KPE CSŐHÖZ VALÓ GÖLYŐCSAP

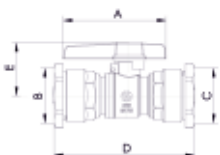

Kód	Méreték	Felületkezelés			Egységár
146120	PE25 x PE25	Sárgaréz	13	26	12,23 €

Kód	EAN	A	B	C	D	E
146120	8428519 067185	70	25	25	74	37



SIL MLA KM- B HOLL SÁROK GÖLYŐSCSAP

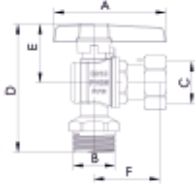

Kód	Méretek	Felületkezelés			Egységár
146210	1/2K x 3/4BM-Holl	sárgaréz	18	36	7,48 €
146220	3/4K x 3/4BM-Holl	sárgaréz	18	36	7,65 €

Kód	EAN	A	B	C	D	E	F
146210	8428519 067192	70	G1/2	G3/4	78	37	41
146220	8428519 067208	70	G3/4	G3/4	81	37	41

SIL MLA SZORÍTÓGYŰRŰS PE - B HOLL SÁROK GÖLYŐSCSAP

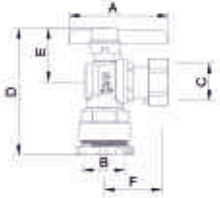

Kód	Méretek	Felületkezelés			Egységár
146230	PE25 x 3/4BM-Holl	sárgaréz	15	30	13,54 €
146240	PE32 x 3/4BM-Holl	sárgaréz	11	22	17,37 €

Kód	EAN	A	B	C	D	E	F
146230	8428519 070192	70	25	G3/4	90	37	42
146240	8428519 070208	70	32	G3/4	97	37	42

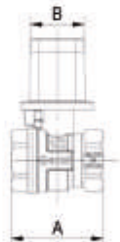
BB VÍZKÖMENTES FŐELZÁRÓ GÖLYŐSCSAP
30x30 KOCKAFOGANTYÚVALVITAO
SYSTEM

Kód	Méreték	Felületkezelés			Egységár
C1233AC	1/2B x 1/2B	Sárgaréz	18	36	13,37 €
C1234AC	3/4B x 3/4B	Sárgaréz	12	24	15,61 €
C1235AC	1B x 1B	Sárgaréz	10	20	22,27 €
C1236AC	1 1/4B x 1 1/4B	Sárgaréz	6	12	38,60 €
C1237AC	1 1/2B x 1 1/2B	Sárgaréz	4	8	47,62 €
C1238AC	2B x 2B	Sárgaréz	2	4	61,21 €

Kód	EAN	A	B
C1233AC	8428519 047965	60	30
C1234AC	8428519 047064	66	30
C1235AC	8428519 047071	80	30
C1236AC	8428519 047088	89	30
C1237AC	8428519 047095	108	30
C1238AC	8428519 047101	125	30

BB FŐELZÁRÓ GÖLYŐSCSAP 30x30 KOCKAFOGANTYÚVAL

TAJO VA50



Kód	Méreték	Felületkezelés			Egységár
01116	1/2B x 1/2B	Krómozott	18	36	11,32 €
01117	3/4B x 3/4B	Krómozott	12	24	13,69 €
01118	1B x 1B	Krómozott	10	20	20,05 €
01119	1 1/4B x 1 1/4B	Krómozott	6	12	34,59 €
01120	1 1/2B x 1 1/2B	Krómozott	4	8	48,65 €
01121	2B x 2B	Krómozott	2	4	64,80 €
01122	2 1/2B x 2 1/2B	Krómozott	2	4	112,99 €

Kód	EAN	A	B	C	D	E
01116	8428519 003824	60	29	72	G1/2	G1/2
01117	8428519 003831	66	29	80	G3/4	G3/4
01118	8428519 003848	80	29	91	G1	G1
01119	8428519 003855	89	29	100	G1 1/4	G1 1/4
01120	8428519 003862	108	29	117	G1 1/2	G1 1/2
01121	8428519 003879	125	29	133	G2	G2
01122	8428519 003886	150	29	152	G2 1/2	G2 1/2



PE-PE SZORÍTÓGYŰRŰS CSATLAKOZÁSÚ KOCKAFOGANTYÚS FŐELZÁRÓ

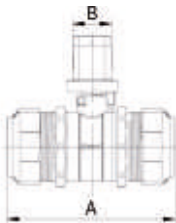

Kód	Méretek	Felületkezelés			Egységár
M1280PEX	25 x 25	Sárgaréz	10	20	35,43 €

Kód	EAN	A	B
M1280PEX	8428519 034972	120	30

BM - PE SZORÍTÓGYŰRŰS KOCKAFOGANTYÚS GÖLYŐSCSAP



Kód	Méretek	Felületkezelés			Egységár
M1280EX	3/4B x 25	Sárgaréz	10	20	27,39 €

Kód	EAN	A	B
M1280EX	8428519 034323	90	30

PE - PE BELSŐCSAVAROS 30x30 KOCKAFOGANTYÚS FŐELZÁRÓ

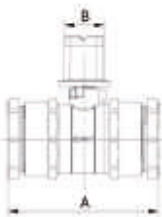

Kód	Méretek	Felületkezelés			Egységár
M1280RA	25 x 25	Sárgaréz	10	20	29,95 €
M1285RA	32 x 32	Sárgaréz	6	12	46,65 €

Kód	EAN	A	B
M1280RA	8428519 035030	104	30
M1285RA	8428519 035061	111	30

BM - PE BELSŐCSAVAROS, 30x30 KOCKAFOGANTYÚS FŐELZÁRÓ



Kód	Méretek	Felületkezelés			Egységár
M1280	3/4B x 25	Sárgaréz	10	20	21,90 €
M1285	1B x 32	Sárgaréz	8	16	32,14 €

Kód	EAN	A	B
M1280	8428519 030998	85	30
M1285	8428519 031001	95	30



DN 15 KM - B HOLL SÁROK GÖLYŐCSAP

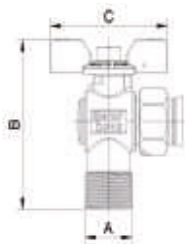

Kód	Típus	Bemenet	Kimenet			Egységár
BAT31	Bemenet	3/4K	3/4 B Hollander	18	36	19,27 €
BAT41	Bemenet	3/4K	7/8 B Hollander	18	36	14,60 €
BAT51	Visszacsapó szeleppel	3/4 B Hollander	3/4K	18	36	15,40 €
BAT52		3/4 B Hollander	3/4K	18	36	16,26 €

* BAT51: VISSZACSAPÓ SZELEPPEL

* BAT52: VISSZACSAPÓ SZELEPPEL 3/8 km-es üritőcsonkkal

Kód	EAN	A	B	C
BAT31	8428519 025604	G3/4	82	66
BAT41	8428519 025628	G3/4	82	66
BAT51	8428519 025642	G3/4	82	66
BAT52	8428519 054321	G3/4	82	66

DN 15 KM - B HOLL SÁROK GÖLYŐCSAP

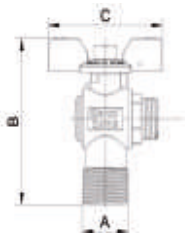

Kód	Típus	Bemenet	Kimenet			Egységár
BAT61ST	Bemenet	3/4K	21,8 balmenetes	20	40	12,13 €

Kód	EAN	A	B	C
BAT61ST	8428519 039649	G3/4	82	66

DN 15 SÁROK GÖLYŐCSAP FEKETE T-FOGANTYÚVAL

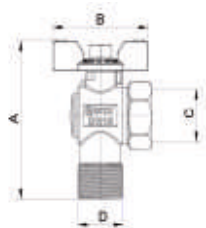

Kód	Típus	Bemenet	Kimenet			Egységár
BAMH2SAM	Bemenet	3/4K	3/4B	20	40	11,33 €

Kód	EAN	A	B	C	D
BAMH2SAM	8428519 034620	82	66	G3/4	G3/4

DN15 HOLLANDERES KARIMÁS GÖLYŐCSAP

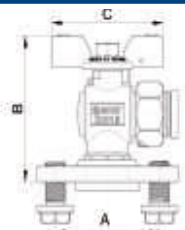

Kód	Típus	Bemenet	Kimenet			Egységár
BAT03	Bemenet	Karimás kétszavas	3/4 B Hollander	10	20	20,99 €
BAT12	Bemenet	Karimás kétszavas	7/8 B Hollander	8	16	22,23 €

Kód	EAN	A	B	C
BAT03	8428519 028490	61	74	66
BAT12	8428519 035863	61	74	66



DN15 KARIMÁS - 21,8 BALMENETŰ GÖLYŐSCSAP

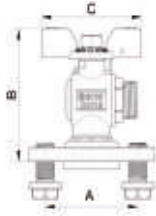

Kód	Típus	Bemenet	Kimenet			Egységár
BAT11ST	Bemenet	Karimás kétszavas	21,8 balmenetes	10	20	19,28 €

Kód	EAN	A	B	C
BAT11ST	8428519 039021	61	74	66

DN15 SZORÍTÓÁNYÁS - 21,8 BALMENETŰ HOLLANDER

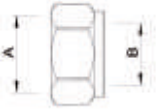

Kód	Típus	Bemenet	Kimenet		Egységár
04550	21,8 balmenetes	3/4B	Sárgaréz	25	2,83 €
04555	21,8 balmenetes	7/8B	Sárgaréz	25	4,66 €

Kód	EAN	A	B
04550	8428519 025345	G3/4	21,8 IZQ
04555	8428519 025697	G7/8	21,8 IZQ

* A következő cikkszámokhoz való: BAT21ST / BAT61ST / BAT11ST

DN20 KM- BM HOLLANDERES GÖLYŐSCSAP

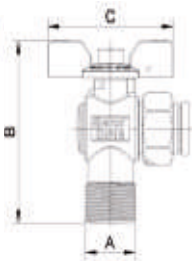

Kód	Típus	Bemenet	Kimenet			Egységár
BAT56	Bemenet	1K	1 B Hollander	10	20	19,82 €
BAT59	Visszacsapó szeleppel	1 B Hollander	1K	10	20	24,13 €

* BAT59: Visszacsapó szeleppel és oldalsó 1/2"-os vegyszeradagoló csomaggal

Kód	EAN	A	B	C
BAT56	8428519 030394	G1	93	66
BAT59	8428519 058466	G1	93	66



DN20 KM - 1" BALMENETŰ GÖLYŐCSAP

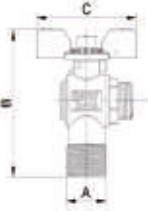

Kód	Típus	Bemenet	Kimenet			Egységár
BAT25ST	Visszacsapó szeleppel	1 balmenetes	1K	10	20	23,94 €

* BAT25ST: VISSZACSAPO SZELEPPEL

Kód	EAN	A	B	C
BAT25ST	8428519 038505	G1	93	66

DN20 KM - 3/4 BALMENETŰ, VÍZKÖMENTES BelsőRÉSZSEL

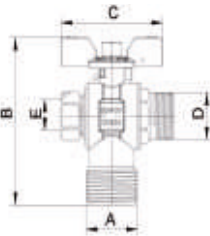
VITAO
SYSTEM

Kód	Típus	Bemenet	Kimenet			Egységár
BAT22AST	Visszacsapó szeleppel	3/4 balmenetes	1K	10	20	22,03 €
BAT23AST		3/4 balmenetes	1K	10	20	26,78 €

* BAT22AST: Visszacsapó szeleppel és oldalsó 1/2"-os vegyszeradagoló csomaggal

* BAT23AST: Visszacsapó szeleppel és oldalsó 1/2"-os vegyszeradagoló csomaggal, SBA blokkolással

Kód	EAN	A	B	C	D	E
BAT22AST	8428519 044490	G3/4	93	66	G3/4 IZQ	G1/2
BAT23AST	8428519 058442	G3/4	93	66	G3/4 IZQ	G1/2

DN20 KARIMÁS - 3/4" BALMENETŰ SBA ÉS VÍZKÖMENTES RENDSZER

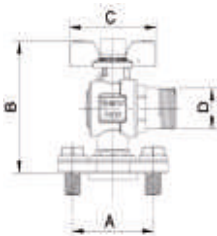
VITAO
SYSTEM

Kód	Típus	Bemenet	Kimenet			Egységár
BAT18AST	Bemenet	Karimás kétsavas	3/4 balmenetes	8	16	28,57 €

* A csomag tartalmazza az SBA karblokkoló rendszert

Kód	EAN	A	B	C	D
BAT18AST	8428519 044506	G1	86	66	3/4 IZQ



DN20 PE - 1" BALMENETŰ GÖLYŐCSAP



Kód	Típus	Bemenet	Kimenet			Egységár
BAR53ST	Bemenet	PE 32	1 balmenetes	10	20	31,23 €

Kód	EAN	A	B	C
BAR53ST	8428519 035085	66	138	PE 32

DN20 SZORÍTÓANYÁS - 3/4 BALMENETŰ HOLLANDER



Kód	Bemenet	Kimenet	Felületkezelés		Egységár
04551	3/4 balmenetes	3/4B	Sárgaréz	10	2,40 €

* A következő cikkszámokhoz: BAR1BAST / BAR22AST

Kód	EAN	A	B
04551	8428519 044513	G3/4	3/4 IZQ



ÜRÍTŐS T, VEGYSZERADAGOLÁSHOZ IS

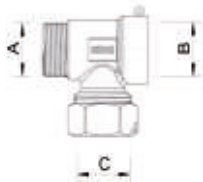

Kód	Bemenet	Kimenet	Felületkezelés		Egységár
03845	21,8 balmenetes B	21,8 balmenetes K	Sárgaréz	25	9,12 €

Kód	EAN	A	B	C
03845	8428519 028339	21,8 IZQ	21,8 IZQ	G3/4

BM - BM-HOLL T-FOG GÖLYŐSCSAP



Kód	Méreték	Felületkezelés			Egységár
01255	3/4B x 3/4BM-Holl	Sárgaréz	20	40	16,80 €
01267	3/4B x 7/8BM-Holl	Sárgaréz	20	40	14,95 €

Kód	EAN	A	B	C
01255	8428519 004586	65	64	66
01267	8428519 004678	65	64	66

SBA CSAPBLOKKOLÓ RENDSZER



Kód	Méreték	EAN		Egységár
SBA01	Körmös kulcs	8428519 035108	50	4,76 €
SBA08	M8 rendszerblokkoló csavarzatok	8428519 035115	5	4,78 €

* CSAK VÍZMŰ CÉGEK RÉSZÉRE ELÉRHETŐ

Kód	EAN
SBA01	8428519 035108
SBA08	8428519 035115



LEGFŐBB MŰSZAKI JELLEMZŐK NYOMÁS SZABÁLYOZÓ KÉSZÜLÉK

AZ ARCO nyomásszabályozója nem állítható kivitelű szerelvény, amit beltéri használatra terveztünk. A nap minden percében tartja az előre beállított nyomást, akkor is ha nincs vízelvétel. Ezáltal megvédhető a magas nyomásra érzékenyebb berendezések mint pl. tartályok, háztartási gépek, stb. a károsodástól.

Ez a kompakt méretű szelep nem igényel különösebb szerelést, mert kis mérete folytán bárhová beszerelhető.

- Műszaki jellemzők
 - Minimum szükséges bemenő nyomás: 5 bar
 - Maximum bemenő nyomás: 16 bar
 - Előbeállított kimenő nyomás: fix 4 bar, max 60 l/min
- A szerelvénytest európai származású CW617N jelű sárgarézből készült.

ÁLTALÁNOS MŰKÖDÉSI PEREMFELTÉTELEK

- Névleges nyomás: 16 bar
- Teszt nyomás: 24 bar
- Hőfok tűrés: Használati hidegvíz
- Közeg: ivóvíz

Figyelem: nézze meg minden egyes csap széria kiválasztásánál a rá vonatkozó műszaki információkat.

ALKALMAZÁS

A STOP széria rézből készült szerelvényeket tartalmaz, amiket az alábbi felhasználásokra javasolunk:

- Ivózellátó hálózatokba
- Vízbekötésekhez
- Vízszereléshez

A STOP szériába a következő szerelvények találhatóak: visszacsapó szelepek /békanyelves, rugós visszacsapó, lábszelep/, nyomás szabályozó szelep, fém és polimer zárású tololár, Y-szűrő

LEGFŐBB MŰSZAKI JELLEMZŐK HOSSZANTI TENGELYŰ VISSZACsapó SZELEPEK

- Az általános működési feltételeken túl az alábbiakkal jellemezhetők:
 - Nyitáshoz szükséges minimális nyomáskülönbség: 0,01 bar => KIS ELLENÁLLÁSÚ
 - Tartós hőfoktűrés: 0°C-tól 80 °C-ig.
 - Közeg: ivóvíz és HMV
- Szilárd felépítés, a nyomásütésnek is sokáig ellenáll
- A szerelvénytest európai CW617N sárgarézből készül
- A belső tömörzárast a speciális belső tömítések biztosítják.
- Hosszú élettartamú, több, mint 200.000 ütéssel elvisel kiélezett feltételek mellett törés vagy berágódás nélkül.

LEGFŐBB MŰSZAKI JELLEMZŐK Y-SZŰRŐK

- A szűrőtest cW617N jelű sárgarézből készül
- Rozsdamentes acél szennyszűrő betét tulajdonságai:

Névleges átmérő	1/2 - 3/4-1	1 1/4 - 1 1/4 - 2
Maximum rostaméret	1 mm	1,2 mm
Rostafurat átmérők	800 micron	1000 micron
1 cm ² -re eső lyukak száma	70	70
A teljes km-reeső furatok aránya %-ban	45%	50%



FÉM TÁNYÉROS VISSZACAPÓ SZELEP - HALK MŰKÖDÉSŰ

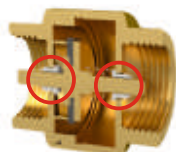
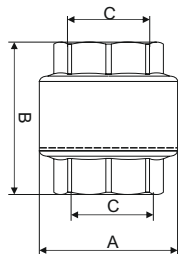

Kód	Méret	Felületkezelés			Egységár
191403	1/2B x 1/2B	Sárgaréz	45	90	4,46 €
191404	3/4B x 3/4B	Sárgaréz	24	48	6,45 €
191405	1B x 1B	Sárgaréz	16	32	8,74 €
191406	5/4B x 5/4B	Sárgaréz	10	20	13,34 €
191407	6/4B x 6/4B	Sárgaréz	6	12	18,66 €
191408	2B x 2B	Sárgaréz	4	8	26,53 €

Kód	EAN	A	B	C
191403	8428519 077528	34,5	44,8	G1/2
191404	8428519 077535	42,5	47,5	G3/4
191405	8428519 077542	47,5	55,5	G1
191406	8428519 077559	59	61	G1 1/4
191407	8428519 077566	66,5	68	G1 1/2
191408	8428519 077573	79,3	79	G2

* Halk működés a PE megvezető hüvelyeknek köszönhetően.
Max. hőfokcsúcs 100°C

VÍZKÖMENTES VISSZACAPÓSZELEP

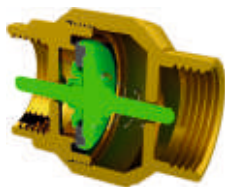
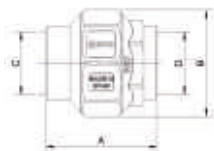
VITAO
SYSTEM

Kód	Méret	Felületkezelés			Egységár
191203	1/2B x 1/2B	Sárgaréz	15	90	4,46 €
191204	3/4B x 3/4B	Sárgaréz	8	48	6,45 €
191205	1B x 1B	Sárgaréz	6	36	8,74 €
191206	5/4B x 5/4B	Sárgaréz	6	24	13,34 €
191207	6/4B x 6/4B	Sárgaréz	6	12	18,66 €
191208	2B x 2B	Sárgaréz	3	6	26,53 €
191209	2 1/2B x 2 1/2B	Sárgaréz	2	4	49,97 €

* Kis ellenállású, fűtésben is használható. Vitao polimer dugattyú.
Nagy áteresztő képesség

Kód	EAN	A	B	C	D
191203	8428519 077481	48	E/C35	G1/2	G1/2
191204	8428519 077498	54	E/C42	G3/4	G3/4
191205	8428519 077504	61	E/C48	G1	G1
191206	8428519 077511	67	E/C60	G1 1/4	G1 1/4
191207	8428519 077580	73	E/C71	G1 1/2	G1 1/2
191208	8428519 077597	80	E/C87	G2	G2
191209	8428519 077603	100	E/C103	G2 1/2	G2 1/2

LÁBSZELEP KÉSZLET



Kód	Méret	Felületkezelés			Egységár
RET02FL	3/4B	Sárgaréz	1	24	7,05 €
RET03FL	1B	Sárgaréz	1	18	9,61 €

* A szűrőkosár a szelephez nem menetesen csatlakozik

Kód	EAN	A	B	C	D
RET02FL	8428519 060285	92	E/C42	G3/4	30
RET03FL	8428519 060292	106	E/C48	G1	37



NYOMÁSSZABÁLYOZÓ SZELEP, FIX 4BAR

Szabadalmaztatott Rendszer

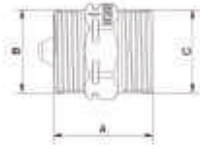

Kód	Méret	Felületkezelés	Megjegyzés		Egységár
VL030	1K x 1K	Sárgaréz	3/4-es vízóra hollandikkal	1	32,61 €

Kód	EAN	A	B	C
VL030	8428519 043899	45	G1	G1

ROZSDAMENTES SZŰRŐKOSÁR



Kód	Méret		Egységár
01811	1/2K	90	0,43 €
01812	3/4K	54	0,56 €
01813	1K	32	0,72 €
01814	1 1/4K	18	1,14 €
01815	1 1/2K	12	1,56 €
01816	2K	6	1,93 €
01817	2 1/2K	4	4,23 €

Kód	EAN	A	B	C
01811	8428519 005248	40	24	G1/2
01812	8428519 005255	45	30	G3/4
01813	8428519 005262	55	37	G1
01814	8428519 005279	60	45	G1 1/4
01815	8428519 005286	70	55	G1 1/2
01816	8428519 005293	80	65	G2
01817	8428519 005309	90	75	G2 1/2

SZENNYFOGÓ SZŰRŐ

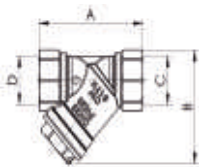

Kód	Méret	Felületkezelés			Egységár
01830	1/2B x 1/2B	Sárgaréz	36	72	3,30 €
01831	3/4B x 3/4B	Sárgaréz	24	48	5,35 €
01832	1B x 1B	Sárgaréz	18	36	7,54 €
01833	1 1/4B x 1 1/4B	Sárgaréz	7	14	15,40 €
01834	1 1/2B x 1 1/2B	Sárgaréz	4	8	19,15 €
01835	2B x 2B	Sárgaréz	2	4	28,21 €

Kód	EAN	A	B	C	D
01830	8428519 005330	57	52	G1/2	G1/2
01831	8428519 005347	68	60	G3/4	G3/4
01832	8428519 005354	75	71	G1	G1
01833	8428519 005361	93	95	G1 1/4	G1 1/4
01834	8428519 005378	107	105	G1 1/2	G1 1/2
01835	8428519 005385	125	129	G2	G2



BÉKANYELVES VISSZACSAPOÉSZELEP, GUMI TÖMÍTÉSSEL

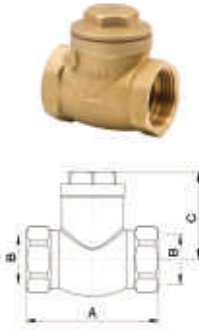

Kód	Méretek	Felületkezelés			Egységár
190203	1/2B x 1/2B	Sárgaréz	30	60	8,60 €
190204	3/4B x 3/4B	Sárgaréz	25	50	9,95 €
190205	1B x 1B	Sárgaréz	15	30	12,95 €
190206	1 1/4B x 1 1/4B	Sárgaréz	10	20	19,11 €
190207	1 1/2B x 1 1/2B	Sárgaréz	7	14	29,07 €
190208	2B x 2B	Sárgaréz	3	6	35,04 €
190209	2 1/2B x 2 1/2B	Sárgaréz	2	4	60,11 €
190210	3B x 3B	Sárgaréz	1	2	91,59 €
190211	4B x 4B	Sárgaréz	1	2	148,40 €

Kód	EAN	A	B	C
190203	8428519 066805	48	G1/2	33
190204	8428519 066812	52	G3/4	40
190205	8428519 066829	63	G1	45
190206	8428519 066836	74	G1 1/4	52
190207	8428519 066843	80	G1 1/2	54
190208	8428519 066850	98	G2	68
190209	8428519 066867	120	G2 1/2	80
190210	8428519 066874	135	G3	92
190211	8428519 066881	160	G4	103

LÁBSZELEP



Kód	Méretek	Felületkezelés			Egységár
190803	1/2B	Sárgaréz	20	40	7,92 €
190804	3/4B	Sárgaréz	18	36	10,00 €
190805	1B	Sárgaréz	15	30	12,29 €
190806	1 1/4B	Sárgaréz	10	20	17,83 €
190807	1 1/2B	Sárgaréz	6	12	22,36 €
190808	2B	Sárgaréz	3	9	35,19 €

Kód	EAN	A	B	C
190803	8428519 066744	G1/2	62	38
190804	8428519 066751	G3/4	68	44
190805	8428519 066768	G1	76	48
190806	8428519 066775	G1 1/4	95	57
190807	8428519 066782	G1 1/2	101,5	66
190808	8428519 066799	G2	116	77



GUMIZÁRÁSÚ TOLÓZÁR

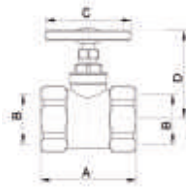

Kód	Méretek	Felületkezelés			Egységár
190603	1/2H x 1/2H	Sárgaréz	21	42	7,19 €
190604	3/4H x 3/4H	Sárgaréz	18	36	10,02 €
190605	1H x 1H	Sárgaréz	12	24	15,82 €
190606	1 1/4H x 1 1/4H	Sárgaréz	6	12	26,88 €
190607	1 1/2H x 1 1/2H	Sárgaréz	3	6	38,11 €
190608	2H x 2H	Sárgaréz	2	4	52,50 €
190609	2 1/2H x 2 1/2H	Sárgaréz	3	3	106,57 €
190610	3H x 3H	Sárgaréz	2	2	153,26 €
190611	4H x 4H	Sárgaréz	1	1	267,69 €

Kód	EAN	A	B	C	D
190603	8428519 067871	38	G1/2	50	64
190604	8428519 067888	41	G3/4	50	65
190605	8428519 067895	44	G1	50	76
190606	8428519 067901	50	G1 1/4	60	90
190607	8428519 067918	53	G1 1/2	60	97
190608	8428519 067925	58	G2	70	123
190609	8428519 067932	64	G2 1/2	90	155
190610	8428519 067949	75	G3	100	163
190611	8428519 067956	85	G4	120	225

FÉMZÁRÁSÚ TOLÓZÁR

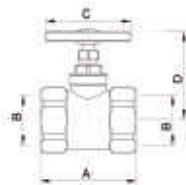

Kód	Méretek	Felületkezelés			Egységár
190403	1/2H x 1/2H	Sárgaréz	20	40	5,83 €
190404	3/4H x 3/4H	Sárgaréz	15	30	7,15 €
190405	1H x 1H	Sárgaréz	12	24	9,12 €
190406	1 1/4H x 1 1/4H	Sárgaréz	8	16	14,63 €
190407	1 1/2H x 1 1/2H	Sárgaréz	6	12	19,27 €
190408	2H x 2H	Sárgaréz	3	6	33,16 €
190409	2 1/2H x 2 1/2H	Sárgaréz	1	3	61,68 €
190410	3H x 3H	Sárgaréz	2	2	98,68 €
190411	4H x 4H	Sárgaréz	2	2	162,82 €

Kód	EAN	A	B	C	D
190403	8428519 066546	37	G1/2	50	65
190404	8428519 066553	41	G3/4	50	67
190405	8428519 066560	44	G1	59	76
190406	8428519 066577	50	G1 1/4	59	90
190407	8428519 066584	51	G1 1/2	70	96
190408	8428519 066591	61	G2	70	119
190409	8428519 066607	66	G2 1/2	98	159
190410	8428519 066614	84	G3	109	184
190411	8428519 066621	80	G4	131	227



ALKALMAZÁS

A vízkömentes réz és moduláris műanyag osztókat arra terveztük, hogy ivóvízellátó rendszerekben használják őket. Minden egyes tagot egyenként ki lehet zárni a karbantartás, vagy csere idejére, ezzel biztosítva a többi kör zavartalan üzemét.

Minden egyes osztó tag legyen szó fix réz osztóról, vagy bajonettzáras moduláris műanyagról, 1/4 fordulátú vízkömentes VITAQ elzáróval van felszerelve, ami biztosítja, hogy el lehessen zárni akár több évnyi üzem után is.

VITAQ SYSTEM

A szabadalom alatt álló VITAQ® System műszaki megoldás szerint a golyó és golyószár egy darabból készül, amelynek alapanyaga egy saját fejlesztésű polimer. Ennek köszönhető a megnövekedett strapabíróság, lágy működés, - vízkő kirakódás mentesen. Azokon a helyeken ahol a nyomás és vagy hőmérséklet-csökkenés a vízkőképződésnek és lerakódásnak kedvezne, a vízkömentes termékek használata javasolt.

VITAQ SYSTEM a legjobb megoldás minden csapbeszorulás problémára, amely idő előtt javíthatatlanul tönkretesz az elzárót. Használatával biztosítható az állandó átfolyási keresztmetszet, biztos és könnyű elzárhatóság, ránézésre is világos pozíció.

FŐBB MŰSZAKI JELLEMZŐK SÁRGARÉZ OSZTÓK

- Minden egyes tagban található egy 1/4 fordulátú golyós elzárócsap
- Az osztótést európai származású CW617N jelű ötvözetből készül.
- Krómozott kivitelű
- A küldő szivárgási biztonság dupla O-gyűrűs golyószár tömítéssel megoldott
- A belső szivárgás elkerülésére dupla golyótömítést használunk.

FŐBB MŰSZAKI JELLEMZŐK MODULÁRIS POLIMER OSZTÓK

- 1/4 fordulatos vízkömentes elzáró golyókkal szereljük, ami biztos és gyors nyitás-zárást garantál
- Kifáradás-álló stapabíró műanyagból készül
- A dupla EPDM golyószár tömítés biztosítja a külső tömörzárást.
- Dupla NBR golyótömítés amit inox támasztógyűrű feszít a golyónak

MŰKÖDÉSI PEREMFELTÉTELEK

- Névleges nyomás: 10 bar
- Tesztnyomás: 15 bar
- Hőfok tartomány: HHV és HMV msx. 85 °C-ig
- Közeg: ivóvíz és HMV

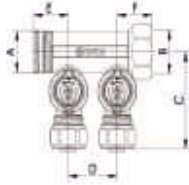
VÍZKÖMENTES OSZTÓ ÁSAG MENETTEL,
KULCSOS CSATLAKOZÓVAL ÖTRÉTEGŰ CSŐHÖZVITAQ
S Y S T E M

Kód	Méreték	n° vias	Felületkezelés			Egységár
38030	3/4K x 3/4B	2 x ø16	Krómozott	1	16	15,01 €
38130	3/4K x 3/4B	3 x ø16	Krómozott	1	12	21,04 €

* Tartalmazza a 16x2,00 kulcsos csatlakozókat
INFO: A kimenetek G1/2 külmenetűek

Kód	EAN	A	B	C	D	E
38030	8428519 058473	G 3/4	G 3/4	62	35	25
38130	8428519 058480	G 3/4	G 3/4	62	35	25

KB - HOLLANDERES OSZTÓBEKÖTŐCSAP

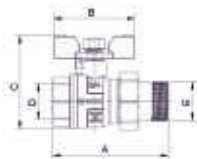

Kód	Méreték	Felületkezelés			Egységár
0117408	3/4K x 3/4B	Krómozott	20	40	13,21 €

Kód	EAN	A	B	C	D	E
0117408	8428519 052167	81	56	62	G 3/4	G 3/4



KULCSOS SZORÍTÓGYŰRŰS CSATLAKOZÓ RÉZCSŐHÖZ



Kód	Méret	Felületkezelés			Egységár
C4379	ø 12	Krómozott	10	400	1,62 €
C4381	ø 15	Krómozott	10	400	1,46 €

Kód	EAN	A
C4379	8428519 062494	M24 X 1,5
C4381	8428519 062517	M24 X 1,5

KULCSOS SZORÍTÓGYŰRŰS CSATLAKOZÓ ÖTRÉTEGŰ CSŐHÖZ



Kód	Méret	Felületkezelés			Egységár
C4392	ø 16	Krómozott	20	300	2,67 €

Kód	EAN	A
C4392	8428519 061343	M24 X 1,5

ZÁRÓKUPAK



Kód	Méret	Felületkezelés		Egységár
38410	3/4	Krómozott	25	1,61 €

* Réz zárókupak

Kód	EAN	A
38410	8428519 056356	G 3/4 12,5

Összeszerelési példa



BAJONETTZÁRAS MŰA OSZTÓTAG,
ÖTRÉTEGÜCSÖVES KOLCSOSIDOMMALVITAO
S Y S T E M

Szabadalmaztatott Rendszer



Kód	Méreték	Kimenet	Felületkezelés			Egységár
40100	16 x 2,00	1	Fekete	1	16	6,39 €
40105	1/2 KM	1	Fekete	1	16	6,75 €
40115	3/4 KM	1	Fekete	1	16	9,18 €

Kód	EAN	A	B	C
40100	8428519 059715	12	28	91
40105		12	28	91
40115		12	28	91

3/4-ES KM-ES SZETT BALOLDALI BEKÖTÉSHEZ,
JOBB OLDALRA DÜGŐVÁL

Kód	Méreték	Felületkezelés			Egységár
40135	3/4K	Fekete	1	16	2,57 €

Kód	EAN	A	B
40135	8428519 066720	G 3/4	49

3/4-ES KM-ES SZETT JOBBOLDALI BEKÖTÉSHEZ,
BAL OLDALRA ZÁRÓKUPAKKAL

Kód	Méreték	Felületkezelés			Egységár
40137	3/4K	Fekete	1	16	2,57 €

Kód	EAN	A	B
40137	8428519 066737	G 3/4	50

MODULÁRIS CSATLAKOZÁSÚ GÖLYÖCSAP



Kód	Méreték	Felületkezelés			Egységár
40130	Sárgaréz bekötőcsap 3/4 Km	Zárókupak	1	16	10,83 €
40140	Műa. osztó bekötőcsap KM		1	16	17,83 €
40145	Műa. osztó bekötőcsap BM		1	16	17,80 €

* Az osztóbekötő csap sárgaréz testtel és krómozott felülettel készül.
A zárókupak fekete polimerből készül.

A kit tartalmaz egy mozgatókart is az egyes tagok csapjainak nyitás-zárásához

Kód	EAN
40130	8428519 060278
40140	
40145	



MŰA OSZTÓSEKRÉNY



Kód	Méreték	Felület-kezelés	EAN		Egységár
38510	320 x 265 x 80	Fehér	8428519 057698	1	19,76 €
38520	400 x 265 x 80	Fehér	8428519 057704	1	21,71 €
38530	500 x 265 x 80	Fehér	8428519 057711	1	26,55 €
38540	600 x 265 x 80	Fehér	8428519 057728	1	47,30 €

* Az osztósekrény zárófedéllel és konzollal van ellátva

MOZGATÓKUPAK



Kód	Méreték	EAN		Egységár
1182010	Mozgatókúp	8428519 065327		0,80 €

* Hasznos kéziszerszám az osztótagok könnyebb működtetéséhez



Összeszerelési példa

SOLAR

A NAPENERGIA VEZÉRLÉSÉRE TERVEZTÜK

INOX LEMEZKAR



ZÁRTHÁZAS, FORRÁZÁSBIZTOS KIVITEL

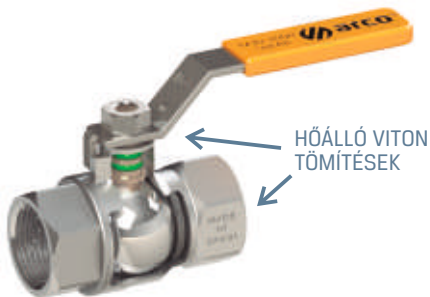

HŐÁLLÓ VITON
TÖMÍTÉSEK



LEGFŐBB MŰSZAKI JELLEMZŐK

- Az 1/4 fordulatos nyitás-zárás gyors és biztos működést ígér.
- A csaptest európai CW617N jelű sárgarézből készül kovácsolási eljárással, a csapok az EN12464 és EN12165 szabványok betartásával készülnek.
- Teljes átfolyású
- Magas minőségű krómozással készül
- Zártházas csaptest a forrázásveszély elkerülése miatt, és dupla hőálló Viton golyószár tömítésekkel készül.
- A belső golyótömítések hőálló módosított teflon gyűrűkkel van megoldva

ALKALMAZÁS

A TAJO 2000 SOLAR széria kézi működtetésű golyóscsapok, amiket napenergia hasznosító kollektoros rendszerekhez terveztünk. A TAJO 2000 SOLAR széria beépíthető napenergia-hasznosító rendszerek primer és szekunder köreibe egyaránt az alábbiak szerint:

- Napkollektoros rendszerekbe
- Forróvízelosztó hálózatba
- Fűtési rendszerbe

Összességében minden olyan felhasználásra, ahol a csőszakasz elzárása indokolt lehet, a megfelelő biztonság mellett.

MŰKÖDÉSI PEREMFELTÉTELEK

- Névleges nyomás: 10 bar
- Tesztnyomás: 15 bar
- Hőfoktűrés: -20°C-tól 200°C-ig, elfagyás nem megengedett
- Maximum 50%-os glycol-víz keverék, nagy hőfoktűrésű olaj fűtőközeg, HHV, H MV



Solar

TAJO 2000 SOLAR |

Magas hőfoktűrűsű golyóscsapok szolár és forróvizés rendszerekhez | PN 10 bár | Max üzemi hőmérséklet 180 °C.

SOLAR BB GÖLYÖSCSAP INOX KARRAL

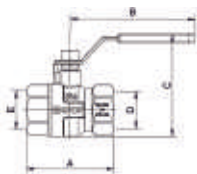

Kód	Méret	Felületkezelés			Egységár
SL1111	3/8B x 3/8B	Krómozott	10	60	12,75 €
SL1112	1/2B x 1/2B	Krómozott	25	50	12,22 €
SL1113	3/4B x 3/4B	Krómozott	20	40	14,55 €
SL1114	1B x 1B	Krómozott	10	20	21,64 €
SL1115	1 1/4B x 1 1/4B	Krómozott	6	12	33,20 €
SL1116	1 1/2B x 1 1/2B	Krómozott	4	8	47,45 €
SL1117	2B x 2B	Krómozott	2	4	64,61 €

Kód	EAN	A	B	C	D	E
SL1111	8428519 066348	44	68	40	G 3/8	G 3/8
SL1112	8428519 048580	60	93	40	G 1/2	G 1/2
SL1113	8428519 048573	66	93	62	G 3/4	G 3/4
SL1114	8428519 048603	80	112	70	G 1	G 1
SL1115	8428519 048597	89	112	81	G 1 1/4	G 1 1/4
SL1116	8428519 048610	108	152	90	G 1 1/2	G 1 1/2
SL1117	8428519 048627	125	152	107	G 2	G 2

SOLAR GÖLYÖSCSAP FIX KB INOX KAROS

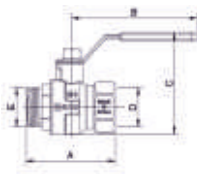

Kód	Méret	Felületkezelés			Egységár
SL1132	1/2K x 1/2B	Krómozott	25	50	12,15 €
SL1133	3/4K x 3/4B	Krómozott	20	40	15,22 €
SL1134	1K x 1B	Krómozott	10	20	20,48 €

Kód	EAN	A	B	C	D	E
SL1132	8428519 064955	60	93	62	G 1/2	G 1/2
SL1133	8428519 064962	66	93	70	G 3/4	G 3/4
SL1134	8428519 064979	80	112	81	G 1	G 1

TEIDE PLUS+

KÉTCSÖVES FŰTÉSI RENDSZEREKHEZ

Kézi működtetésű radiátorszelepek



Termosztatikus szelepmozgató fejjel ellátott radiátorszelepek





ALKALMAZÁS

A TEIDE PLUS+ szériába kézi működtetésű radiátorszelepek tartoznak, amiket egyedi vagy társasházi kétcsöves fűtési rendszerekhez terveztünk.

Ezzel a szelepekkel szabályozni lehet a fűtőtestek hőleadását a bent tartózkodók igényei alapján.

LEGFŐBB MŰSZAKI JELLEMZŐK

- A szeleptest európai származású CW617N jelű sárgarézből készül
- Krómozott
- A dupla EPDM szelepersó tömítés biztosítja a külső tömörzárást.
- A szabályozó elem fémzárású. Nagy áteresztőképességű, kis ellenállású szelep!
- A fogantyú rejtett csavarral van rögzítve

MŰKÖDÉSI PEREMFELTÉTELEK

- Névleges nyomás: 10 bar
- Hőfok tűrés: max. 110 °C

ALKALMAZÁS

A TEIDE TERMO PLUS szériába termosztatikus szelepmozgató fejjel működő radiátorszelepek tartoznak, amiket társasházak, és egyedi fűtések kétcsöves fűtési rendszereihez terveztünk. Ezzel a szelepekkel megoldható a helyiség hőmérsékletének automatikus szabályozása a szelepmozgató fejen, az előre beállított hőmérséklet kívánalmak szerint.

LEGFŐBB MŰSZAKI JELLEMZŐK

- A szeleptest európai származású CW617N jelű sárgarézből készül
- Krómozott
- A szelep záróeleme EPDM tömítéssel van ellátva, ami még fémerősítéssel is rendelkezik a hosszú élettartam érdekében.
- A dupla EPDM szelepersó tömítés biztosítja a külső tömörzárást.

A TERMOSZTATIKUS SEZLEPMOZGATÓ FEJ MŰSZAKI ADATAI

- Szenzor anyaga: folyadék
- Maximum üzemi nyomás: 10 bar
- Max. üzemi hőfok: 120 °C
- Helyiség hőmérséklet beállítható 6-28 °C között



TEIDE PLUS SZORÍTÓGYŰRŰS KÉZI SAROK RADIÁTORSZELEP RÉZCSŐHÖZ

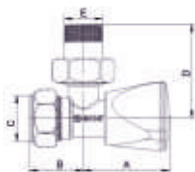

Kód	Méretek	Felületkezelés			Egységár
503215	3/8 x 12	Krómozott	10	60	7,37 €

Kód	EAN	A	B	C	D	E
503215	8428519 060728	46,5	29	12	50	G 3/8

TEIDE PLUS BELMENETES KÉZI SAROK RADIÁTORSZELEP VASCSŐHÖZ

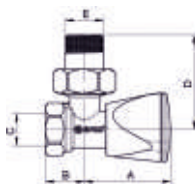

Kód	Méretek	Felületkezelés			Egységár
503200	3/8B	Krómozott	10	60	5,19 €
503205	1/2B	Krómozott	10	60	5,35 €
503210	3/4B	Krómozott	8	48	8,48 €

Kód	EAN	A	B	C	D	E
503200	8428519 060704	46,5	21	G 3/8	50	G 3/8
503205	8428519 060711	46,5	21	G 1/2	50	G 1/2
503210	8428519 060971	46,5	25	G 3/4	54	G 3/4

TEIDE PLUS FORRASZTHATÓ KÉZI SAROK RADIÁTORSZELEP RÉZCSŐHÖZ

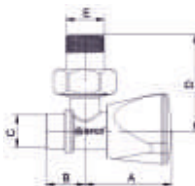

Kód	Méretek	Felületkezelés			Egységár
503240	1/2 x 15	Nikkel	10	60	6,44 €

Kód	EAN	A	B	C	D	E
503240	8428519 060810	46,5	21,5	15	50	G 1/2

* VITON hőálló tömítésekkel

TEIDE PLUS SZORÍTÓGYŰRŰS KÉZI SAROK RADIÁTORSZELEP ÖTRÉTEGŰ CSŐHÖZ

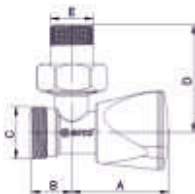

Kód	Méretek	Felületkezelés			Egységár
503255	1/2	Krómozott	10	60	5,39 €

Kód	EAN	A	B	C	D	E
503255	8428519 060742	46,5	20	M24 x 1,5	50	G 1/2

* NEM tartalmaz csatlakozókat, azokat külön kell rendelni a C4392 cikkszámon.



TEIDE PLUS TÜKÖRFÉNYES SAROK RADIÁTORSZELEP



Kód	Méreték	Felületkezelés			Egységár
503505	1/2B Belmenetes	Csiszolt króm	10	60	8,52 €

Kód	EAN	A	B	C	D	E
503505	8428519 062203	46,5	21	G1/2	50	G1/2

TEIDE PLUS TÜKÖRFÉNYES SAROK RADIÁTORVISSZATÉRŐ CSAVARZAT

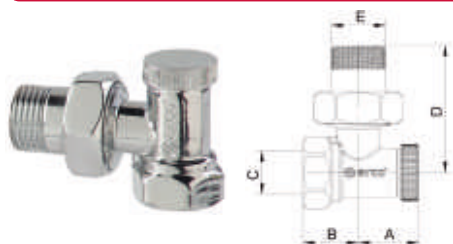

Kód	Méreték	Felületkezelés			Egységár
507505	1/2B Belmenetes	Csiszolt króm	10	60	6,92 €

Kód	EAN	A	B	C	D	E
507505	8428519 062210	22	21	G1/2	50	G1/2

TEIDE PLUS EGYENES BELMENETES KÉZI RADIÁTORSZELEP



Kód	Méreték	Felületkezelés			Egységár
503260	3/8" B	Krómozott	10	60	5,29 €
503265	1/2" B	Krómozott	10	60	5,32 €
503270	3/4" B	Krómozott	8	48	8,90 €

Kód	EAN	A	B	C	D	E
503260	8428519 061015	46	22	54	G3/8	G3/8
503265	8428519 060797	46	22	54	G1/2	G1/2
503270	8428519 060995	50	29	54	G3/4	G3/4



MANUÁLIS KRÓM RADIÁTORSZELEP CSOMAG, SAROK, 15ŐS RÉZCSŐHÖZ



Kód	Méret	Felületkezelés			Egységár
KCM20	1/2 x 15	Tükröpolírozott felület	1	12	19,85 €

Kód EAN
KCM20 8428519 068007

* A KCM20 tartalmazza a csatlakozókat

MANUÁLIS KRÓM RADIÁTORSZELEP CSOMAG, SAROK, 16OS ÖTRÉTEGŰ CSŐHÖZ



Kód	Méret	Felületkezelés			Egységár
KCM21	1/2 x 16	Tükröpolírozott felület	1	12	18,77 €

Kód EAN
KCM21 8428519 068014

* A KCM21 tartalmazza a csatlakozókat

MANUÁLIS KRÓM RADIÁTORSZELEP CSOMAG, SAROK BM



Kód	Méret	Felületkezelés			Egységár
KCM22	1/2 H sarok	Tükröpolírozott felület	1	12	18,78 €
KCM23	1/2 H egyenes	Polírozott króm	1	12	20,70 €

Kód EAN
KCM22 8428519 068021
KCM23 8428519 068038



**TEIDE PLUS VISSZATÉRŐ CSAVARZAT,
SZORÍTÓGYÜRŰS CSATLAKOZÓVAL RÉZ CSŐHÖZ**

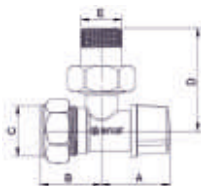

Kód	Méret	Felületkezelés			Egységár
507215	3/8 x 12	Krómozott	10	60	6,79 €

Kód	EAN	A	B	C	D	E
507215	8428519 060964	35	29	12	50	G 3/8

TEIDE PLUS SAROK BM-ES

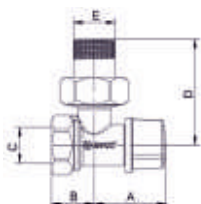

Kód	Méret	Felületkezelés			Egységár
507200	3/8BM	Krómozott	10	60	4,57 €
507205	1/2BM	Krómozott	10	60	5,25 €
507210	3/4BM	Krómozott	8	48	7,94 €
507305	1/2BM	Krómozott, fém kupakkal	10	60	5,25 €

Kód	EAN	A	B	C	D	E
507200	8428519 060759	35	21	G 3/8	50	G 3/8
507205	8428519 060766	35	21	G 1/2	50	G 1/2
507210	8428519 060988	35	25	G 3/4	54	G 3/4
507305	8428519 062173	23	21	G 1/2	50	G 1/2

TEIDE PLUS SAROK FORRASZTHATÓ VISSZATÉRŐ CSAVARZAT

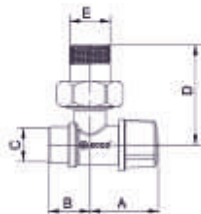

Kód	Méret	Felületkezelés			Egységár
507240	1/2 x 15	Nikkel	10	60	5,29 €
507340	1/2 x 15	Nikkel, fém kupakkal	10	60	5,29 €

Kód	EAN	A	B	C	D	E
507240	8428519 060827	35	21	15	50	G 1/2
507340	8428519 062180	23	21	15	50	G 1/2



TEIDE PLUS SAROK KIVITEL, ÖTRÉTEGŰ CSŐHÖZ VALÓ KULCSOS IDOMMAL



Kód	Méret	Felületkezelés			Egységár
507255	1/2	Krómozott	10	60	5,34 €

Kód	EAN	A	B	C	D	E
507255	8428519 060780	35	20	M 24 x 1,5	50	G 1/2

* Nem tartalmaz csatlakozót, az külön rendelendő a C4392 cikkszámom

EGYENES BM VISSZATÉRŐ CSAVARZAT

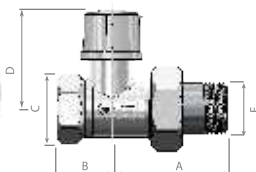

Kód	Méret	Felületkezelés			Egységár
507260	3/8B	Krómozott	10	60	4,74 €
507265	1/2B	Krómozott	10	60	5,38 €
507270	3/4B	Krómozott	8	48	8,37 €
507365	1/2B	Krómozott, fém kupakkal	10	60	5,38 €
507665	1/2B	Krómozott, fém kupakkal és lapos tömítéssel	10	60	8,47 €

Kód	EAN	A	B	C	D	E
507260	8428519 061022	46	22	35	G 3/8	G 3/8
507265	8428519 060803	46	22	35	G 1/2	G 1/2
507270	8428519 061008	50	29	35	G 3/4	G 3/4
507365	8428519 062197	46	22	30	G 1/2	G 1/2
507665	8428519 070901	22	49	30	G 1/2	G 1/2



TEIDE TERMOSTATIKUS RADIÁTORSZELEP SAROK, SZORÍTÓGYŰRŰS

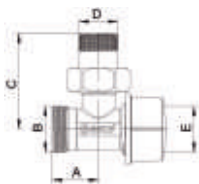

Kód	Méreték	Típus	Felületkezelés			Egységár
501215	1/2	M28	Krómozott	10	60	7,19 €

Kód	EAN	A	B	C	D	E
501215	8428519 062289	25	M 24 x 150	50	G 1/2	M 28

* Nem tartalmazza a csatlakozót.
A 16-os ötrétegű csőhöz C4392.
Rézcsőhöz C4379 ø12 mm, C4381 ø15 mm.

TEIDE TERMOSTATIKUS BM SAROK RADIÁTORSZELEP

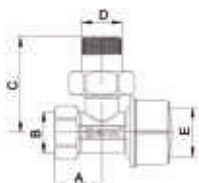

Kód	Méreték	Típus	Felületkezelés			Egységár
501225	1/2B	M28	Krómozott	10	60	9,00 €
501275	1/2B	M30	Krómozott	10	60	7,26 €

Kód	EAN	A	B	C	D	E
501225	8428519 062265	25	G 1/2	50	G 1/2	M 28
501275						

TEIDE TERMOSTATIKUS BM EGYENES RADIÁTORSZELEP

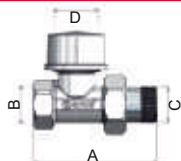

Kód	Méreték	Típus	Felületkezelés			Egységár
501285	1/2B	M30	Krómozott	10	60	7,33 €

Kód	EAN	A	B	C	D
501285	8428519 062302	71	G 1/2	G 1/2	M 30

INVERT SAROK TERMOSZELEP

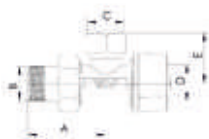

Kód	Méreték	Típus	Felületkezelés			Egységár
501295	1/2H	M30	Krómozott	10	60	8,39 €

Kód	EAN	A	B	C	D	E
501295	8428519 067024	47	G 1/2	G 1/2	M 28	30

TERMOFEJ V4

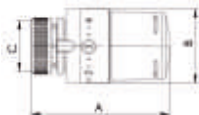

Kód	Méreték	Típus	Felületkezelés			Egységár
880030	M28	Folyadék	Fehér	1	30	7,09 €
880040	M30	Folyadék	Fehér	1	30	7,09 €

Kód	EAN	A	B	C
880030	8428519 062401	78-83	45	M28
880040		78-83	45	M28

TERMOFEJ V3



Kód	Méreték	Típus	Felületkezelés			Egységár
880020	M30	Folyadék	Fehér/Szürke	1	30	11,05 €

Kód	EAN	A	B	C
880020		81-88	5	M28



TERMOSZTATIKUS RADIÁTORSZELEP CSOMAG



Kód	Méreték	Tartalma			Egységár
KCT01	SÁROK BM 1/2		1	18	19,26 €
KCT02	EGYENES BM 1/2		1	18	19,26 €
KCT14	INVERT SÁROK BM 1/2		1	18	23,61 €

Kód	EAN
KCT01	8428519 062425
KCT02	8428519 062432
KCT14	8428519 072646

TERMOSZTATIKUS RADIÁTORSZELEPCSOMAG, SÁROK, SZORÍTÓGYŰRŰS



Kód	Méreték	Felület-kezelés	Típus			Egységár
KCT05	1/2 x 15	Krómozott	Termofej M28	1	18	21,84 €

Kód	EAN
KCT05	8428519 062456

* CSOMAG TARTALMA

KCT05: 880030 + 507255 + 501215 + 2 x C4381

TERMOSZTATIKUS RADIÁTORSZELEPCSOMAG, SÁROK, SZORÍTÓGYŰRŰS, 16-OS ÖTRÉTEGÜCSŐHÖZ



Kód	Méreték	Felület-kezelés	Típus			Egységár
KCT03	1/2 x 16	Krómozott	Termofej M28	1	18	22,22 €

Kód	EAN
KCT03	8428519 062449

* CSOMAG TARTALMA: 880030 + 507255 + 501215 + 2 x C4392

TERMOSZTATIKUS RADIÁTORSZELEPCSOMAG, SÁROK BM



Kód	Méreték	Felület-kezelés	Típus			Egységár
KCT06	1/2 B	Krómozott	Termofej M28	1	18	23,38 €

Kód	EAN
KCT06	8428519 064320

* CSOMAG TARTALMA

KCT06: 880030 + 507205 + 501225



Manuális radiátorszелеp csomag, sarok, 15ös rézcsőhöz



Kód	Méret	Felületkezelés			Egységár
KCM15	1/2 x 15	Krómozott	1	30	11,75 €

Kód	EAN
KCM15	8428519 061206

* CSOMAG TARTALMA: 503230 + 507230 + 2 x C4381

Manuális radiátorszелеp csomag, sarok, 16os ötrétegű csőhöz



Kód	Méret	Felületkezelés			Egységár
KCM16	1/2 x 16	Krómozott	1	30	15,91 €

Kód	EAN
KCM16	8428519 061213

* CSOMAG TARTALMA: 503255 + 507255 + 2 x C4392

Manuális radiátorszелеp csomag, sarok BM



Kód	Méret	Felületkezelés			Egységár
KCM17	1/2 B	Krómozott	1	30	10,07 €

Kód	EAN
KCM17	8428519 061190

* CSOMAG TARTALMA: 503205 + 507205

Manuális radiátorszелеp csomag, forrasztható sarok kivitel



Kód	Méret	Felületkezelés			Egységár
KCM19	1/2 x 15	Nikkel	1	30	13,41 €

Kód	EAN
KCM19	8428519 064306

* CSOMAG TARTALMA: 503240 + 507240

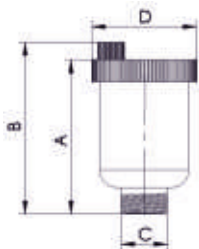
AUTOMATA LÉGTELENÍTŐ

Kód	Méretek	Felületkezelés			Egységár
504010	3/8K	Sárgaréz	1	48	6,14 €
504060	1/2K	Krómozott	1	48	6,52 €
504020	1/2K	Sárgaréz	1	48	8,45 €

Kód	EAN	A	B	C	D
504010	8428519 048436	70	47	G 3/8	80
504060	8428519 048467	70	47	G 3/8	80
504020	8428519 048443	70	47	G 1/2	80

FORGATHATÓ KÉZI RADIÁTORLÉGTELENÍTŐ

Kód	Méretek	Felületkezelés			Egységár
04499	3/8K	Nikkel	100	1000	1,27 €
505010	1/2K	Nikkel	200	400	0,99 €

Kód	EAN
04499	8428519 008645
505010	8428519 057667

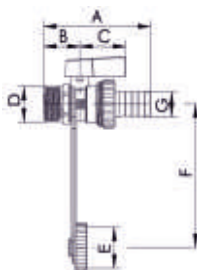
KAZÁNTÖLTŐ-ÜRÍTŐ CSAP

Kód	Méretek	Felületkezelés			Egységár
504220	1/2K	Nikkel	35	70	3,64 €
504230	3/4K	Nikkel	20	40	6,65 €

Kód	EAN	A	B	C	D	E	F	G
504220	8428519 062333	70	24	30	G 1/2	G 3/4	85	15
504230	8428519 068083	74	30	26	G 1/2	G 1	85	20



KULCSOS SZORÍTÓGYŰRŰS CSATLAKOZÓ RÉZCSŐHÖZ



Kód	Méret	Felületkezelés			Egységár
C4379	Ø 12	Krómozott	10	400	1,62 €
C4381	Ø 15	Krómozott	10	400	1,46 €

Kód	EAN
C4379	8428519 062494
C4381	8428519 062517

*A csatlakozó menete M24x1,5

KULCSOS SZORÍTÓGYŰRŰS CSATLAKOZÓ ÖTRÉTEGŰ CSŐHÖZ



Kód	Méret	Felületkezelés			Egységár
C4392	Ø 16	Krómozott	20	300	2,67 €

Kód	EAN
C4392	8428519 061343

*A csatlakozó menete M24x1,5

KAZÁNKÖTŐ GÖLYÖSCSAP



Kód	Méret	Felületkezelés			Egységár
01255	3/4B x 3/4BM-Holl	Sárgaréz	20	40	16,80 €

Kód	EAN	A	B	C
01255	8428519 004586	65	64	66

HMV BEKÖTŐ GÖLYÖSCSAP

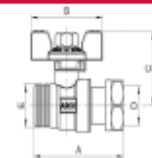

Kód	Méret	Felületkezelés			Egységár
02290	1/2BM-Holl x 1/2B	Sárgaréz	25	50	6,53 €

Kód	EAN	A	B	C	D	E
01255	8428519 048368	61	48	36	G 1/2	G 1/2

KAZÁNTÖLTŐ



Kód	Méret	Felületkezelés			Egységár
868010	1/2M x 16x2,0	Króm, kék karral	40	80	4,04 €
868015	1/2M x 16x2,0	Króm, piros karral	40	80	4,04 €

Kód	EAN	A	B	C	D	E
868010	8428519 073490	61	23,5	32	G 1/2	16x2
868015	8428519 073506	61	23,5	32	G 1/2	16x2

SÁROK BM HOLLANDIS BEKÖTŐ CSAP



ÚJDONSÁG

Kód	Bemenet	Mozgató kar	Felületkezelés			Egységár
868210	16x2,0x1/2BM-Holl	Piros	Nikkel	20	40	5,22 €
868220	20x2,0x3/4BM-Holl	Piros	Nikkel	14	28	7,83 €
868230	26x3,0x1BM-Holl	Piros	Nikkel	6	12	11,58 €

Kód	EAN	A	B	C	D	E
868210	8428519 073513	56	54	G1/2	G3/4 X 15	G3/4 X 15
868220	8428519 073520	56	54	G1/2	G3/4 X 15	G3/4 X 15
868230	8428519 073537	56	54	G1/2	G3/4 X 15	G3/4 X 15

*Vizmelegítők, gázkazánok, osztó-gyűjtők bekötéséhez ajánljuk



EGYENES RADIÁTORCSATLAKOZÓ HOLLANDI KB-HOLL, LAPOS TÖMÍTÉSSEL



Kód	Méreték	Felületkezelés			Egységár
509001	1/2	Réz	35	70	2,75 €
509002	3/4	Réz	20	40	4,32 €
509003	1	Réz	10	20	7,07 €

Kód	EAN	A	B
509001	8428519 072776	G 1/2	G 1/2
509002	8428519 072783	G 3/4	G 3/4
509003	8428519 072790	G 1	G 1

SÁRKOS RADIÁTORCSATLAKOZÓ HOLLANDI KB-HOLL, LAPOS TÖMÍTÉSSEL



Kód	Méreték	Felületkezelés			Egységár
509011	1/2	Réz	35	70	3,91 €
509012	3/4	Réz	20	40	5,53 €
509013	1	Réz	10	20	9,88 €

Kód	EAN	A	B
509011	8428519 072806	G 1/2	G 1/2
509012	8428519 072813	G 3/4	G 3/4
509013	8428519 072820	G 1	G 1

TELESZKÓPOS RADIÁTORCAFNI

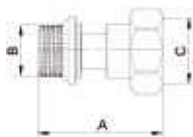

Kód	Méreték	Felületkezelés			Egységár
509070	1/2	Polírozott króm	20	80	11,22 €
509060	1/2	Krómozott	20	80	5,88 €
509050	1/2	Nikkelezett	20	80	11,12 €

Kód	EAN	A	B	C
509070				
509060	8428519 071120	39-40	G 1/2	G 3/4
509050	8428519 058176	39-40	G 1/2	G 3/4

*Megjegyzés: 15 mm-t hosszabbít, eurokónusz csatlakozású 1/2km - 3/4, dupla szimering

RADIÁTORSELEP CSATLAKOZÓ



Kód	Méreték	Felületkezelés			Egységár
C8023	1/2k-3/4h-holl eurokónusz	Krómozott	1	10	2,56 €

Kód	EAN
C8023	8428519 062531

*A csatlakozó hosszúsága 26,5 mm

MIÑO 2000



MAGYARORSZÁGON ENGEDÉLYEZETT ÉS
ELFOGADOTT TERMÉK CE TANÚSÍTVÁNNYAL.

V



HÁZTARTÁSI GÁZFOGYASZTÓ
BERENDEZÉSEK ELZÁRÓJA



ALKALMAZÁS

A MIÑO széria kézi működtetésű gázos golyóscsapokat tartalmaz. A gázcsapok zártházás kialakításúak, a magyarországi gázszolgáltatók is elfogadják őket.

A különlegessége ezeknek a csapoknak, hogy zárt állásban blokkolt állásba tehető a kar, ami megkönnyíti a gázfogyasztó berendezés lecsatlakoztatásakor a biztonságos blokkolást.

A MIÑO szériájú gázcsapokat gázelosztó hálózatokelzáróinak terveztük, a nyitást-zárást 1/4 fordulatu golyós záróelemmel lehet végezni.

A MIÑO szériájú gázcsapokat háztartási-, közvetlen gázmérőnél történő, illetve nagyobb átmérőjű vezetékekhez való beépítéshez terveztük. Ott alkalmazhatók, ahol a gázcsapot direkt hő vagy láng nem érheti, nem lehetnek befalazva vagy betemetve. A MIÑO gázcsapok első-, másod-, és harmadosztályú gázcsaládokhoz lehet alkalmazni az EN 437-nek megfelelően.

LEGFŐBB MŰSZAKI JELLEMZŐK GOLYÓSCSAPOK

- 1/4 fordulatu golyóscsapok, amik gyors és biztos nyitás-zárást tesznek lehetővé.
- Európai CW617N sárgaréz ötvözet, az EN12164/EN12165-nek megfelelően
- Teljes átfolyású
- A külső szivárgási biztonságért a golyómozgató tengelyre közvetlenül felszerelt dupla O-gyűrűs tömítés gondoskodik.
- A belső tömörzésért pentánálló dupla modifikált teflon tömítőgyűrűk felelnek. A szivárgásvizsgálatok a gyártás és tervezés során az EN331 szerint történnek.
- A MIÑO szériába tartozó csapokat lehetőség van zárt állapotban blokkolt állásba tenni, a testen kialakított két ütköző közé helyezve a kar vagy T-fogantyú ütközőjét.
- A kar és fogantyúk minden esetben plombafurattal vannak ellátva.
- Különleges saját szabadalmú csapblokkolási lehetőségre is van mód, ami által az illetéktelen nyitást el lehet kerülni.

ENGEDÉLYEK

- Megfelelőségi nyilatkozat, a 2009/142/CE direktíva szerint, az EN331-nek megfelelően.
- "CE" jelölés az építési termékek szabályozásáról szóló UE 305/2011 szerint.

igény esetén a www.valvulasarco.com weboldalunkról letölthetőek a teljesítmény nyilatkozataink

MŰKÖDÉSI PEREMFELTÉTELEK

- Maximum üzemi nyomás: MOP 5 bar
- Hőmérséklet osztályok: -40 °C-tól 60 °C-ig
- Közegek: Első, másod, és harmadosztályú gázcsaládokhoz az EN437 szerint.



BB GOLYÓCSAP, KAROS



Kód	Méret	Felületkezelés			Egységár
P0102	1/2B x 1/2B	Króm	25	50	6,55 €
P0103	3/4B x 3/4B	Króm	20	40	9,02 €
P0104	1B x 1B	Króm	12	24	13,66 €
P0105	1 1/4 B x 1 1/4 B	Króm	8	16	22,84 €
P0106	1 1/2B x 1 1/2B	Króm	4	8	43,62 €
P0107	2B x 2B	Króm	2	4	47,98 €

FIX KB GOLYÓCSAP, KAROS



Kód	Méret	Felületkezelés			Egységár
M1127CR	1/2K x 1/2B	Króm	25	50	6,55 €
M1129CR	3/4K x 3/4B	Króm	20	40	9,02 €
M1131CR	1K x 1B	Króm	12	24	13,66 €

BB GOLYÓCSAP T-FOG.



Kód	Méret	Felületkezelés			Egységár
PM102	1/2B x 1/2B	Króm	25	50	6,55 €
PM103	3/4B x 3/4B	Króm	20	40	9,02 €
PM104	1B x 1B	Króm	12	24	13,66 €

FIX KB GOLYÓCSAP, T-FOG.



Kód	Méret	Felületkezelés			Egységár
M1128CR	1/2K x 1/2B	Króm	25	50	6,55 €
M1130CR	3/4K x 3/4B	Króm	20	40	9,02 €
M1132CR	1K x 1B	Króm	12	24	13,66 €

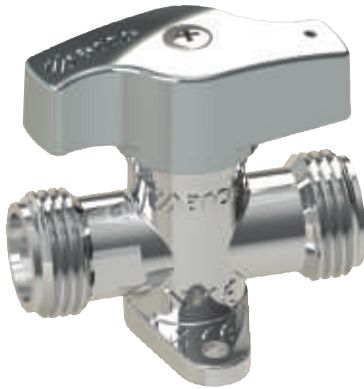

LEGFŐBB MŰSZAKI JELLEMZŐK GOLYÓCSAPOK

- 1/4 fordulatos gázos mini golyócsap
- Európai CW617N sárgaréz ötvözet, az EN12164/EN12165-nek megfelelően
- Krómozott
- A külső tömörzésért pentánálló dupla O-gyűrűk felelnek, melyeket közvetlenül a golyószárra rögzítenek.
- A külső és belső tömörzést egyaránt NBR alapanyagú tömítések biztosítják a V-82 és V-90 esetében, míg teflonyűrűk találhatók a V-83 szériában.
- A V-82 és V-83 szériákban önzáró karokat használunk, amik zárt állapotban zárnak le a gyerekbiztosan.
- A karok plombálható kivitelűek.

ALKALMAZÁS

A V széria kézi működtetésű gázos golyócsapokat tartalmaz. A gázcsapok zártházas kialakításúak, a hazai gázszolgáltatók nem mindegyike fogadja el őket. A különlegessége ezeknek a csapoknak, hogy zárt állásban blokkolt állásba kerül automatikusan a kar, majd csak a kar tengelyirányba történő benyomásával lehet ismét kinyitni a csapot.

A V szériájú gázcsapokat gázelosztó hálózatok kisméretű elzáróinak terveztük, a nyitást-zárást 1/4 fordulatu golyós záróelemmel lehet végezni.

A V szériájú gázcsapokat háztartási vezetékekhez való beépítéshez terveztük. Ott alkalmazhatók, ahol a gázcsapot direkt hő vagy láng nem érheti, nem lehetnek befalazva vagy betemetve. A V gázcsapok első-, másod-, és harmadosztályú gázcsaládokhoz lehet alkalmazni az EN 437-nek megfelelően.

"CE" jelölés az építési termékek szabályozásáról szóló UE 305/2011 szerint.

ENGEDÉLYEK

- "N" JELŐLÉS az AENOR engedélyt takarja az EN331 szerint
- "CE" jelölés az építési termékek szabályozásáról szóló UE 305/2011 szerint.

igény esetén a www.valvulasarco.com weboldalunkról letölthetőek a teljesítmény nyilatkozataink

MŰKÖDÉSI PEREMFELTÉTELEK

- Maximum üzemi nyomás: MOP 5 bar
- Hőmérséklet: -40 °C-tól 60 °C-ig
- Közegek: Első, másod, és harmadosztályú gázcsaládokhoz az EN437 szerint.





V-82

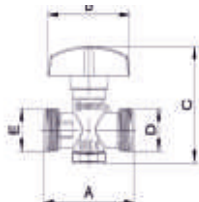

Kód	Méreték	Típus	Felület-kezelés	Jelölés			Egységár
00907	1/2K x 1/2K	Önzáró	Krómozott	CE_1N	1	45	6,37 €
00908	K20 x 150	Önzáró	Krómozott	CE_1N	1	45	6,42 €

* 00907 | VEZETÉKES GÁZ

* 00908 | PB GÁZ

Kód	EAN	A	B	C	D	E
00907	8428519 003398	55	50	54	G 1/2	G 1/2
00908	8428519 003404	55	50	54	M 20x150	M 20x150

V-82 + ÁTFOLYÁSSZABÁLYOZÓVAL



Kód	Méreték	Felület-kezelés	EAN			Egységár
00907LP	1/2K x 1/2K	Krómozott	8428519 066225	1	45	18,54 €

** Szétszerelve szállítjuk

V-83

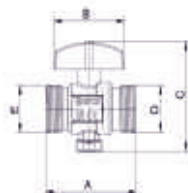

Kód	Méreték	Típus	Felület-kezelés	Jelölés			Egységár
00601	3/4K x 3/4K	Kézi blokkolóval	Krómozott	CE_1N	1	28	11,25 €
00610	3/4K x 3/4K	Önzáró karral	Krómozott	CE_1N	1	28	11,81 €

* 00601 / 00610 | VEZETÉKES GÁZ

Kód	EAN	A	B	C	D	E
00601	8428519 002278	65	50	62	G 3/4	G 3/4
00610	8428519 002322	65	50	71	G 3/4	G 3/4

V-82 ** SÁRGA FOGANTYÚ

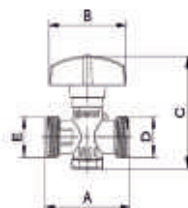

Kód	Méreték	Típus	Felület-kezelés	Jelölés			Egységár
00922	K20 x 150	Önzáró karral	Krómozott	CE_1N	1	45	6,17 €

* 00922 | PB GÁZ

Kód	EAN	A	B	C	D	E
00922	8428519 003480	55	50	54	M 20x150	M 20x150



V-82 FORRASZTHATÓ

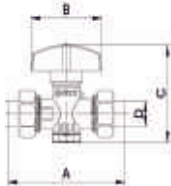

Kód	Méret	Típus	Felületkezelés	Jelölés			Egységár
M0905	10	Önzáró karral	Krómozott	CE_13	1	45	9,07 €
00911	12	Önzáró karral	Krómozott	CE_13	1	45	9,10 €

* M0905 / 00911 | BUTÁNGÁZ
A csap menete M16 x 150

Kód	EAN	A	B	C	D	E
M0905	8428519 014332	83	50	54	10	10
00911	8428519 003435	83	50	54	12	12

V-82 CANARIAS FORRASZTHATÓ

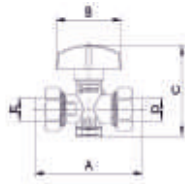

Kód	Méret	Típus	Felületkezelés			Egységár
00905	10	Önzáró karral	Krómozott	1	45	8,83 €

* 00905 | BUTÁNGÁZ
A csap menete: M16 x 150

Kód	EAN	A	B	C	D	E
00905	8428519 003374	83	50	54	10	10

V-82 szorítógyűrűs

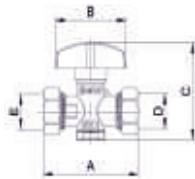

Kód	Méret	Típus	Felületkezelés			Egységár
00902	10	Önzáró karral	Krómozott	1	45	8,37 €
00903	12	Önzáró karral	Krómozott	1	45	8,88 €

* 00902 - M16 x 150 | BUTÁNGÁZ
* 00903 - M18 x 150 | BUTÁNGÁZ

Kód	EAN	A	B	C	D	E
00902	8428519 003343	64	50	54	10	10
00903	8428519 003350	70	50	54	12	12

FORRASZTHATÓ GÁZCSATLAKOZÓ



Kód	Méret	EAN		Egységár
04440	10	8428519 008096	25	1,16 €
04443	10	8428519 008119	25	1,29 €
04442	12	8428519 008102	25	1,32 €

* 04440 ø10 – forr. Csatlakozó, hollandi és tömítés az m16x150 csatlakozáshoz
* 04443 ø12 – forr. Csatlakozó, hollandi és tömítés az m18x150 csatlakozáshoz
* 04440 ø10 – forr. Csatlakozó, hollandi és tömítés az m18x150 csatlakozáshoz



GÁZÁTFOLYÁS KORLÁTOZÓ



Kód	Méret	Felületkezelés		Egységár
LP0005	1/2K x 1/2B	Krómozott	10	12,11 €

* GÁZÁTFOLYÁS SZABÁLYOZÓ SZERELVÉNY, MAX. 1,5 M3/H

Kód	EAN	A	B	C
LP0005	8428519 066232	24	G 1/2	G 1/2

PLOMBÁZHATÓ RÉZ HOLLANDI



Kód	Méret	Típus	Felületkezelés		Egységár
04301	1/2B x ø15'2	8-10-12	Krómozott	25	1,37 €

Kód	EAN	A	B
04301	8428519 007464	15.2	G 1/2

RÉZ FOLLANDI plombázható

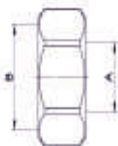

Kód	Méret	Típus	Felületkezelés		Egységár
04310	1/2B x ø15'2	8-10-12	Krómozott	25	1,07 €
04309	1/2B x ø15'2	8-10-12	Sárgaréz	25	1,06 €
04308	1/2B x ø17'2	14-15	Krómozott	25	0,98 €
04307	1/2B x ø17'2	14-15	Sárgaréz	25	1,01 €
04312	K20 x 150 x ø15'2	8-10-12	Krómozott	25	0,91 €
04311	K20 x 150 x ø15'2	8-10-12	Sárgaréz	25	0,97 €
04336	K20 x 150 x ø17'2	14-15	Krómozott	25	1,03 €
04335	K20 x 150 x ø17'2	14-15	Sárgaréz	25	1,02 €
04314	21'8 balmenetes x ø15'2	8-10-12	Sárgaréz	25	1,04 €

Kód	EAN	A	B
04310	8428519 007532	15.2	G 1/2
04309	8428519 007525	15.2	G 1/2
04308	8428519 007518	17.2	G 1/2
04307	8428519 007501	17.2	G 1/2
04312	8428519 007556	15.2	M 20x150
04311	8428519 007549	15.2	M 20x150
04336	8428519 007730	17.2	M 20x150
04335	8428519 007723	17.2	M 20x150
04314	8428519 007570	15.2	R 21,8 IZQ

PLOMBÁZHATÓ KUPAK



Kód	Méret	Felületkezelés	EAN		Egységár
04340	1/2B	Sárgaréz	8428519 007747	25	1,24 €
04341	3/4B	Sárgaréz	8428519 007754	25	2,86 €



MENETES DUGÓ



Kód	Méret	Felületkezelés	EAN		Egységár
04350	7/8K	Sárgaréz	8428519 007785	25	2,31 €
04351	1 1/4K	Sárgaréz	8428519 007792	10	3,37 €

SÁRGARÉZ CSŐHÜVELY vörösréz csőhöz való gázcsatlakozáshoz



Kód	Méret	Típus	Felületkezelés		Egységár
04402	1/2 x 10	10	Sárgaréz	25	0,64 €
04403	1/2 x 12	12	Sárgaréz	25	0,64 €
04405	1/2 x 15	15	Sárgaréz	25	0,78 €
04407	3/4 x 18	18	Sárgaréz	25	2,35 €

Kód	EAN	A	B	C
04402	8428519 007938	10	15	13
04403	8428519 007945	12	15	13
04405	8428519 007969	15	17	13
04407	8428519 007983	18	21	20

LAPOS TÖMÍTÉS



Kód	Méret	EAN		Egységár
04699	3/8	8428519 009239	100	0,08 €
04701	1/2	8428519 009253	100	0,09 €
04702	3/4	8428519 009260	100	0,09 €
04708	7/8	8428519 009321	100	0,09 €
04703	1	8428519 009277	100	0,10 €
04704	1 1/4	8428519 009284	100	0,14 €
04705	1 1/2	8428519 009291	100	0,13 €
04706	2	8428519 009307	100	0,17 €
04707	2 1/2	8428519 009314	100	0,27 €

KÚPOS TÖMÍTŐGYÜRŰ



Kód	Méret	EAN		Egységár
04700	1/2	8428519 009246	100	0,04 €
04725	K16 x 150	8428519 009383	1	0,13 €
04710	K18 x 150	8428519 009345	1	0,13 €
04726	K20 x 150	8428519 055403	100	0,08 €



GÁZLÉGTENÍTŐ



Kód	Méret	EAN		Egységár
04484	12	8428519 008515	100	0,84 €

GÁZMÉRŐ TARTÓ KONZOL



Kód	Méret	EAN		Egységár
05150	G4 EGYENES	8428519 009499	50	6,07 €
05151	G4 LATERAL	8428519 009505	50	10,78 €

SZORÍTÓGYŰRŰS KÖNYÖKIDOM



Kód	Méret	Felületkezelés	EAN		Egységár
03104	10	Krómozott	8428519 006733	25	4,71 €
03106	12	Krómozott	8428519 006757	25	5,10 €

SZORÍTÓGYŰRŰS T-IDOM



Kód	Méret	Felületkezelés	EAN		Egységár
03004	10	Krómozott	8428519 006672	25	4,63 €
03006	12	Krómozott	8428519 006696	25	5,25 €

SZORÍTÓGYŰRŰS TOLDÓIDOM



Kód	Méret	Felületkezelés	EAN		Egységár
02604	10	Krómozott	8428519 006399	25	3,87 €
02606	12	Krómozott	8428519 006412	25	4,01 €



SZORÍTÓGYŰRŰS SZŰKÍTETT TOLDÓ



Kód	Méret	Felület-kezelés	EAN		Egységár
02608	8 x 10	Krómozott	8428519 006436	25	6,03 €
02610	10 x 12	Krómozott	8428519 006450	25	6,01 €

BM - SZORÍTÓGYŰRŰS CSATLAKOZÓ



Kód	Méret	Felület-kezelés	EAN		Egységár
03204	1/2B x 10	Krómozott	8428519 006825	25	2,91 €
03206	1/2B x 12	Krómozott	8428519 006849	25	3,20 €
03210	3/4B x 10	Krómozott	8428519 006887	25	4,21 €
03212	3/4B x 12	Krómozott	8428519 006900	25	3,84 €

LAPOSTÖMÍTÉS a BM szorítógyűrűs idomhoz



Kód	Méret	EAN		Egységár
R4701	1/2	8428519 016435	100	0,08 €
R4702	3/4	8428519 016442	100	0,10 €

SZORÍTÓGYŰRŰS BILINCSES T-IDOM



Kód	Méret	Felület-kezelés	EAN		Egységár
03504	10	Krómozott	8428519 007082	25	6,87 €

SZORÍTÓGYŰRŰS BILINCSES ÁTALAKÍTÓ



Kód	Méret	Felület-kezelés	EAN		Egységár
02704	10	Krómozott	8428519 006535	25	2,22 €
C2704	10	Krómozott	8428519 012833	25	3,90 €
02706	12	Krómozott	8428519 006559	25	3,02 €



SZORÍTÓANYA

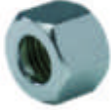

Kód	Méret	Felület-kezelés	EAN		Egységár
03304	10	Krómozott	8428519 006986	100	0,67 €
03306	12	Krómozott	8428519 007006	100	0,82 €

SZORÍTÓGYŰRŰ



Kód	Méret	Felület-kezelés	EAN		Egységár
03402	10	Sárgaréz	8428519 007044	100	0,26 €
03403	12	Sárgaréz	8428519 007051	100	0,27 €

FORRASZTÓS KÖNYÖKIDOM



Kód	Méret	Felület-kezelés	EAN		Egységár
03702	10	Sárgaréz	8428519 007167	25	1,51 €

FORRASZTÓS T IDOM



Kód	Méret	Felület-kezelés	EAN		Egységár
03802	10	Sárgaréz	8428519 007211	25	2,61 €
03803	12	Sárgaréz	8428519 007228	25	1,76 €

FORRASZTÓS TOLDÓ



Kód	Méret	Felület-kezelés	EAN		Egységár
03602	10	Sárgaréz	8428519 007136	25	0,70 €
03603	12	Sárgaréz	8428519 007143	25	1,67 €



FORRASZTÓS KM KÖNYÖK



Kód	Méret	Felület-kezelés	EAN		Egységár
04001	K20 x 150	Sárgaréz	8428519 007297	25	1,73 €

FORRASZTÓS KM-ES T-IDOM



Kód	Méret	Felület-kezelés	EAN		Egységár
03901	K20 x 150	Sárgaréz	8428519 007280	25	1,83 €

KM-ES CSATLAKOZÓ



Kód	Méret	Felület-kezelés	EAN		Egységár
04201	K20 x 150	Sárgaréz	8428519 007433	25	2,30 €

LAPOSTÖMÍTÉSES CSŐCSATLAKOZÓ



Kód	Méret	Felület-kezelés	EAN		Egységár
02804	szabvány szerinti	Sárgaréz	8428519 006597	25	1,15 €

SIMAFALÚ CSATLAKOZÓ



Kód	Méret	Felület-kezelés	EAN		Egységár
02802	10	Sárgaréz	8428519 006573	25	0,51 €
C2802	10	Sárgaréz	<small>Szűkített tömlőcsatlakozós</small> 8428519 012871	25	4,85 €
02803	12	Sárgaréz	8428519 006580	25	0,73 €



FORRASZTÓS CSŐCSATLAKOZÓ



Kód	Méret	Felület-kezelés	EAN		Egységár
02902	10	Sárgaréz	8428519 006627	25	0,55 €
C2902	10	Sárgaréz <small>Szükségtől tömítőcsatlakozós</small>	8428519 012901	25	1,12 €
02903	12	Sárgaréz	8428519 006634	25	0,59 €
C2903	12	Sárgaréz <small>Szükségtől tömítőcsatlakozós</small>	8428519 012918	25	1,82 €

T-IDOM



Kód	Méret	Felület-kezelés	EAN		Egységár
03505	szabvány szerinti	Sárgaréz	8428519 007099	25	1,91 €

Y-IDOM



Kód	Méret	Felület-kezelés	EAN		Egységár
03507	szabvány szerinti	Zamak	8428519 007112	25	1,33 €

CSŐBILINCS



Kód	Méret	EAN		Egységár
04901	14 x 15	8428519 009437	100	0,30 €
04902	16 x 18	8428519 009444	100	0,40 €

BILINCS



Kód	Méret	EAN		Egységár
04802	10	8428519 009406	5	0,48 €
04803	12	8428519 009413	5	0,49 €

CSŐRENDSZEREK

A LEGKÖNYVEBB, LEGGYORSABB ÉS LEGBIZTONSÁGOSABB SZERELÉS

Golyós elzárók közvetlen csatlakozással

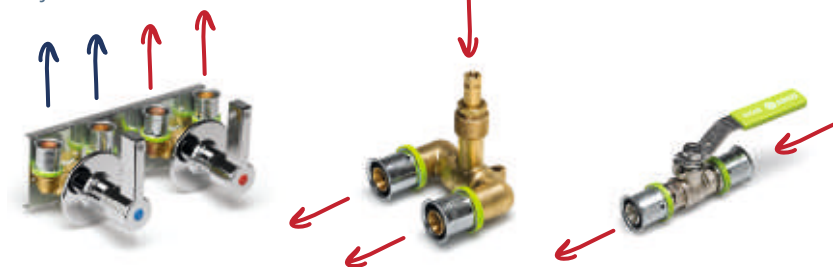

Presszes és kulcsos csatlakozók

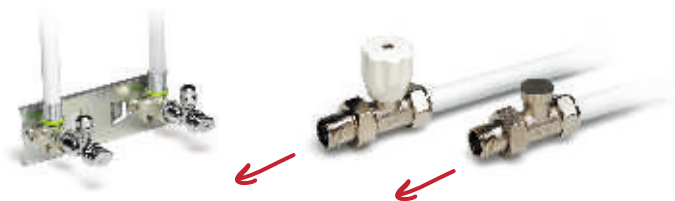



ALKALMAZÁS

Az ARCO PRESS présrendszerét U és Rfz jelű présprofákkal lehet préselni, és ötrétegű csövekből, idomokból és golyóscsapokból állnak.

Az alábbi felhasználásokra javasolnuk őket:

- Vízellátáshoz
- HMV hálózatokhoz
- Fűtési és padlófűtési rendszerekhez

Összességében minden olyan rendszerhez, ahol elosztó csőrendszer kialakítása indokolt, és az alkalmazási műszaki paramétereink megfelelőek.

MŰKÖDÉSI PEREMFELTÉTELEK

- Class 1: Melegvíz ellátás max. 60 °C-ig
- Class 2: Melegvíz ellátás max. 70 °C-ig
- Class 4: Kishőmérsékletű padlófűtési rendszerekhez
- Class 5: Nagy hőmérsékletű fűtési rendszerekhez

AZ ÖTRÉTEGŰ CSÖVÜNK LEGFŐBB TULAJDONSÁGAI

- PEX-AL-PEX rendszerű ötrétegű lézerhegesztett kompozitcső
- Hővezetőképesség: 0,4 W/m²K
- Hosszirányú nyúlás: 0,025 mm/m
- Oxigén átteresztés: <0,1 g/m³ d
- A 16-os csőben lévő ALU vastagság 0,4 mm
- Lézerhegesztett

LEGFŐBB MŰSZAKI JELLEMZŐK GOLYÓCSAPOK

- A csapok és fittingek CW617N és CW614N jelű ötvözetből készülnek az EN12164 és EN12165 szerint.
- Közvetlen csatlakozás az ötrétegű csőhöz
- A csatlakozókon dupla O-gyűrűs tömítés van.
- Krómozott
- Rozsdamentes acél prérshüvely
- Ugyanazon csap és idom használható U és Rfz préseléshez egyaránt

LEGFŐBB MŰSZAKI JELLEMZŐK KIEGÉSZÍTŐK

- Az idomok európai CW617N jelű rézötvözetből készül az EN12164 és EN12165 szerint.
- A préscsatlakozókon dupla O-gyűrűs tömítés található
- Krómozott
- Rozsdamentes acél prérshüvely
- Ugyanazon idom használható U és Rfz préseléshez egyaránt
- A kötést falon és betonon belül bandázsolni kell



PEX-AL-PEX ÖTRÉTEGŰ ALUBETÉTES CSŐTEKERCS



Kód	Méreték	Hossz	Egységár
841007	16 x 2,00	25 m	1,50 €
841011	16 x 2,00	100 m	1,07 €
841035	18 x 2,00	100 m	1,21 €
841017	20 x 2,00	25 m	1,92 €
841021	20 x 2,00	100 m	1,36 €
841039	25 x 2,50	25 m	2,10 €
841041	25 x 2,50	50 m	2,07 €
841061	32 x 3,00	50 m	3,02 €

Kód	EAN	Kód	EAN
841007	8428519 066645	841011	8428519 066089
841017	8428519 066676	841021	8428519 066133
841039	8428519 066706	841041	8428519 066140
841061	8428519 066157		

PEX-AL-PEX ÖTRÉTEGŰ ALUBETÉTES CSŐSZÁL



Kód	Méreték	Hossz	Csomagolás	Egységár
841111	16 x 2,00	5 m	32 Csőszál	1,68 €
841121	20 x 2,00	5 m	25 Csőszál	2,21 €
841141	25 x 2,50	5 m	15 Csőszál	3,60 €
841161	32 x 3,00	5 m	9 Csőszál	5,16 €

Kód	EAN	Kód	EAN
841111	8428519 066164	841121	8428519 066171
841141	8428519 066188	841161	8428519 066195

BM-HOLLANDERES CSATLAKOZÓ



Kód	Méreték	EAN			Egységár
872010A	16 x 2,00 - 1/2B	8428519 065433	24	144	2,21 €
872020A	20 x 2,00 - 1/2B	8428519 065464	20	120	2,64 €
872025A	20 x 2,00 - 3/4B	8428519 065471	16	96	3,41 €
872040A	25 x 2,50 - 3/4B	8428519 065525	12	72	4,41 €
872045A	25 x 2,50 - 1B	8428519 065549	8	48	6,38 €
872060A	32 x 3,00 - 1 ¹ / ₄ B	8428519 065563	5	30	10,90 €

BM CSATLAKOZÓ



Kód	Méreték	EAN			Egységár
872210A	16 x 2,00 - 1/2B	8428519 065587	24	144	2,01 €
872215A	20 x 2,00 - 1/2B	8428519 065600	20	120	2,25 €
872220A	20 x 2,00 - 3/4B	8428519 065617	16	96	3,10 €
872235A	25 x 2,50 - 3/4B	8428519 065662	12	72	4,05 €
872240A	25 x 2,50 - 1B	8428519 065686	8	48	4,56 €
872255A	32 x 3,00 - 1B	8428519 065709	8	48	5,50 €



KM CSATLAKOZÓ



Kód	Méreték	EAN			Egységár
872410A	16 x 2,00 - 1/2K	8428519 065723	24	144	1,84 €
872415A	20 x 2,00 - 1/2K	8428519 065747	24	144	2,08 €
872420A	20 x 2,00 - 3/4K	8428519 065761	16	96	2,66 €
872435A	25 x 2,50 - 3/4K	8428519 065792	12	72	3,49 €
872440A	25 x 2,50 - 1K	8428519 065815	12	72	5,12 €
872455A	32 x 3,00 - 1K	8428519 065839	8	48	5,94 €

EGYENES TOLDÓ



Kód	Méreték	EAN			Egységár
872610A	16 x 2,00	8428519 065860	24	144	1,35 €
872615A	20 x 2,00	8428519 065884	20	120	2,08 €
872625A	25 x 2,50	8428519 065921	12	72	3,70 €
872635A	32 x 3,00	8428519 065938	8	48	5,98 €

SZÜKÍTETT TOLDÓ



Kód	Méreték	EAN			Egységár
872810A	20 x 2,00 - 16 x 2,00	8428519 065952	20	120	1,80 €
872820A	25 x 2,50 - 16 x 2,00	8428519 065983	16	96	2,60 €
872825A	25 x 2,50 - 20 x 2,00	8428519 065990	12	72	2,87 €
872845A	32 x 3,00 - 25 x 2,50	8428519 066034	8	48	4,88 €

KÖNYÖK



Kód	Méreték	EAN			Egységár
873010A	16 x 2,00	8428519 066072	20	120	2,15 €
873015A	20 x 2,00	8428519 066065	16	96	2,80 €
873025A	25 x 2,50	8428519 066058	8	48	4,98 €
873035A	32 x 3,00	8428519 066041	5	30	8,48 €

BM KÖNYÖK



Kód	Méreték	EAN			Egységár
873210A	16 x 2,00 - 1/2B	8428519 066027	20	120	2,07 €
873215A	20 x 2,00 - 1/2B	8428519 065747	16	96	3,07 €
873220A	20 x 2,00 - 3/4B	8428519 065976	12	72	4,05 €
873235A	25 x 2,50 - 3/4B	8428519 065891	12	72	5,23 €
873245A	32 x 3,00 - 1B	8428519 065877	5	30	8,26 €



KM KÖNYÖK



Kód	Méreték	EAN			Egységár
873410A	16 x 2,00 - 1/2K	8428519 065853	20	120	2,12 €
873420A	20 x 2,00 - 3/4K	8428519 065846	16	96	3,23 €

FALIKORONG



Kód	Méreték	EAN			Egységár
873610A	16 x 2,00 - 1/2B	8428519 065808	12	72	4,16 €
873615A	20 x 2,00 - 1/2B	8428519 065785	8	48	4,40 €

EGÁL T



Kód	Méreték	EAN			Egységár
874010A	16 x 2,00	8428519 065730	16	96	2,76 €
874015A	20 x 2,00	8428519 065716	12	72	3,93 €
874025A	25 x 2,50	8428519 065679	5	30	6,88 €
874035A	32 x 3,00	8428519 065655	3	18	11,13 €

SZÜKÍTETT T



Kód	Méreték	EAN			Egységár
874210A	16 x 2,00-20 x 2,00-16 x 2,00	8428519 065624	12	72	3,38 €
874230A	20 x 2,00-16 x 2,00-16 x 2,00	8428519 065570	12	72	3,14 €
874240A	20 x 2,00-16 x 2,00-20 x 2,00	8428519 065556	12	72	3,43 €
874250A	20 x 2,00-20 x 2,00-16 x 2,00	8428519 065532	12	72	3,53 €
874300A	25 x 2,50-16 x 2,00-25 x 2,50	8428519 065440	5	30	5,35 €
874316A	25 x 2,50-20 x 2,00-20 x 2,00	8428519 065426	5	30	4,92 €
874326A	25 x 2,50-20 x 2,00-25 x 2,50	8428519 065402	5	30	5,91 €
874340A	32 x 3,00-20 x 2,00-32 x 3,00	8428519 067567	3	18	9,76 €
874342A	32 x 3,00-25 x 2,50-25 x 2,50	8428519 067574	3	18	9,72 €
874345A	32 x 3,00-25 x 2,50-32 x 3,00	8428519 067581	3	18	10,93 €

BM T



Kód	Méreték	EAN		Egységár
874410A	16 x 2,00 - 1/2B - 16 x 2,00	8428519 065389	72	3,53 €
874420A	20 x 2,00 - 1/2B - 20 x 2,00	8428519 065372	72	4,44 €
874450A	25 x 2,50 - 3/4B - 25 x 2,50	8428519 065358	30	7,24 €
874480A	32 x 3,00 - 3/4B - 32 x 3,00	8428519 065341	18	11,60 €



KAROS PRESSZES GÖLYÖCSAP

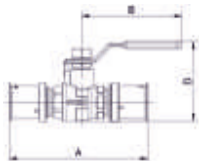

Kód	Méret	Felületkezelés			Egységár
876410	16 x 2,00	Krómozott	5	20	9,62 €
876420	20 x 2,00	Krómozott	5	20	9,63 €
876440	25 x 2,50	Krómozott	5	20	14,28 €
876460	32 x 3,00	Krómozott	5	20	25,56 €

* U PRÉSPOFÁVAL PRÉSELHETŐ

Kód	EAN	A	B	C
876410	8428519 062746	92	68	54
876420	8428519 062753	96	68	54
876440	8428519 062777	119	93	62
876460	8428519 062784	125	93	70

PRESS CSEMPECSAP

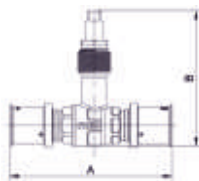

Kód	Méret	Felületkezelés			Egységár
876010	16 x 2,00	Krómozott	5	20	9,81 €
876020	20 x 2,00	Krómozott	5	20	10,31 €
876040	25 x 2,50	Krómozott	5	20	12,49 €
876060	32 x 3,00	Krómozott	4	16	16,57 €

* U PRÉSPOFÁVAL PRÉSELHETŐ

Kód	EAN	A	B
876010	8428519 062661	92	82
876020	8428519 062678	96	82
876040	8428519 062692	119	85
876060	8428519 062708	125	93

U FORMÁJÚ CSEMPECSAP

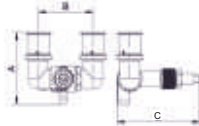

Kód	Méret	Felületkezelés			Egységár
876220	20 x 2,00	Krómozott	5	20	12,67 €
876240	25 x 2,50	Krómozott	5	20	15,97 €

Kód	EAN	A	B	C
876220	8428519 062715	70	55	82
876240	8428519 062739	78	63	86

RÖGZÍTŐ LEMEZ



Kód	Méret	EAN			Egységár
855010	Egyen méret	8428519 051474	1	50	3,31 €



MASTER CSEMPECSAP KAR ÉS TAKARÓ

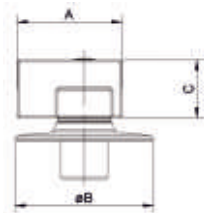

Kód	Felületkezelés			Egységár
08235	Krómozott	5	20	3,53 €

Kód	EAN	A	B	C
08235	8428519 051054	53	ø70	30

KAROS CSEMPECSAP FOGANTYÚ ÉS TAKARÓ



Kód	Felületkezelés			Egységár
08230	Krómozott	5	20	3,90 €

Kód	EAN	A	B	C
08230	8428519 051047	53	ø70	28

TECH CSEMPECSAP KAR ÉS TAKARÓ



Kód	Felületkezelés			Egységár
08240	Krómozott	5	20	5,20 €

Kód	EAN	A	B	C
08240	8428519 051061	86	ø70	28

STAR CSEMPECSAP KAR ÉS TAKARÓ

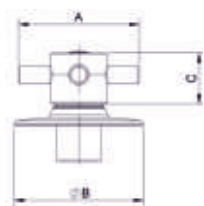

Kód	Felületkezelés			Egységár
08245	Krómozott	5	20	5,01 €

Kód	EAN	A	B	C
08245	8428519 051078	65	ø70	28



CSEMPECSAP TAKARÓ

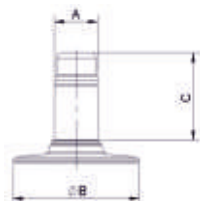

Kód	Típus	Felületkezelés			Egységár
08250	ABS	Krómozott	5	20	2,17 €

Kód	EAN	A	B	C
08250	8428519 051030	24	ø70	47

REJTETT RICNIS KAR ÉS TAKARÓ

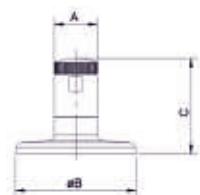

Kód	Típus	Felületkezelés			Egységár
08260	Fém	Krómozott	5	20	6,24 €

Kód	EAN	A	B	C
08260	8428519 053003	25	ø70	53



ALKALMAZÁS

A PEX és ötrétegű csövekhez alkalmazható villáskulccsal szerelhető szorítógyűrűs idomok a következőre javasoljuk:

- Vízellátás
- Melegvíz ellátás

Általánosságban minden olyan helyen, ahol szükséges egy idom, amivel két elemet lehet összekötni, biztosítva a megfelelő tömörzárást.

LEGFŐBB MŰSZAKI JELLEMZŐK

- Sárgarézből készül
- Dupla EPDM tömítőgyűrűk a csatlakozón
- Nikkelezett
- Falba és betonba TILOS tenni, még bandázsolva is!

MŰKÖDÉSI PEREMFELTÉTELEK

- Névleges nyomás: 16 bar
- Tesztnyomás: 25 bar
- Hőfőtűrés: max. 95 °C-ig, a cső határozza meg.
- Közeg: ivóvíz, és HMV

**KM KULCSOS CSATLAKOZÓ**

Kód	Méret	Felületkezelés			Egységár
863505	16 x 2,00 - 3/8K	Nikkel	10	150	1,71 €
863510	16 x 2,00 - 1/2K	Nikkel	10	150	1,81 €
863515	16 x 2,00 - 3/4K	Nikkel	10	120	2,49 €
863520	20 x 2,00 - 1/2K	Nikkel	10	100	3,44 €
863525	20 x 2,00 - 3/4K	Nikkel	10	100	3,47 €
863540	26 x 3,00 - 3/4K	Nikkel	5	50	5,78 €
863545	26 x 3,00 - 1K	Nikkel	5	50	5,91 €
863550	32 x 3,00 - 1K	Nikkel	5	40	8,97 €

Kód	EAN	Kód	EAN
863505	8428519 055960	863510	8428519 055977
863515	8428519 055984	863520	8428519 055991
863525	8428519 056004	863540	8428519 056011
863545	8428519 056028	863550	8428519 056035

BM CSATLAKOZÓ

Kód	Méret	Felületkezelés			Egységár
863005	16 x 2,00 - 3/8B	Nikkel	10	150	1,88 €
863010	16 x 2,00 - 1/2B	Nikkel	10	150	2,05 €
863015	16 x 2,00 - 3/4B	Nikkel	10	120	2,54 €
863020	20 x 2,00 - 1/2B	Nikkel	10	100	3,31 €
863025	20 x 2,00 - 3/4B	Nikkel	10	100	3,60 €
863055	26 x 3,00 - 3/4B	Nikkel	5	50	5,57 €
863060	26 x 3,00 - 1B	Nikkel	5	50	6,80 €
863065	32 x 3,00 - 1B	Nikkel	5	40	9,04 €

Kód	EAN	Kód	EAN
863005	8428519 055885	863010	8428519 055892
863015	8428519 055908	863020	8428519 055915
863025	8428519 055922	863055	8428519 055939
863060	8428519 055946	863065	8428519 055953

EGYENES TOLDÓ

Kód	Méret	Felületkezelés			Egységár
864010	16 x 2,00	Nikkel	10	120	3,22 €
864015	20 x 2,00	Nikkel	10	80	5,10 €
864020	26 x 3,00	Nikkel	5	40	8,97 €
864025	32 x 3,00	Nikkel	5	30	15,23 €

Kód	EAN	Kód	EAN
864010	8428519 056042	864015	8428519 056059
864020	8428519 056066	864025	8428519 056073

**SZŰKÍTETT TOLDÓ**

Kód	Méret	Felületkezelés			Egységár
864510	20 x 2,00 - 16 x 2,00	Nikkel	10	80	4,67 €
864540	26 x 3,00 - 20 x 2,00	Nikkel	5	40	7,76 €
864545	32 x 3,00 - 26 x 3,00	Nikkel	6	30	11,39 €

Kód	EAN
864510	8428519 057995
864540	8428519 058008
864545	8428519 058046

BM KÖNYÖK

Kód	Méret	Felületkezelés			Egységár
865510	16 x 2,00 - 1/2B	Nikkel	10	100	3,01 €
865515	16 x 2,00 - 3/4B	Nikkel	10	80	3,39 €
865520	20 x 2,00 - 1/2B	Nikkel	10	80	4,35 €
865525	20 x 2,00 - 3/4B	Nikkel	10	60	4,52 €
865540	26 x 3,00 - 3/4B	Nikkel	5	40	8,68 €
865545	26 x 3,00 - 1B	Nikkel	5	40	9,10 €
865555	32 x 3,00 - 1B	Nikkel	5	25	12,85 €

Kód	EAN	Kód	EAN
865510	8428519 056127	865515	8428519 056134
865520	8428519 056141	865525	8428519 056158
865540	8428519 056165	865545	8428519 056172
865555	8428519 056189		

KM KÖNYÖK

Kód	Méret	Felületkezelés			Egységár
866010	16 x 2,00 - 1/2K	Nikkel	10	120	2,40 €
866015	16 x 2,00 - 3/4K	Nikkel	10	100	2,74 €
866020	20 x 2,00 - 1/2K	Nikkel	10	80	3,68 €
866025	20 x 2,00 - 3/4K	Nikkel	10	60	3,72 €
866050	26 x 3,00 - 3/4K	Nikkel	5	40	7,04 €
866055	26 x 3,00 - 1K	Nikkel	5	40	7,41 €
866060	32 x 3,00 - 1K	Nikkel	5	25	10,80 €

Kód	EAN	Kód	EAN
866010	8428519 056196	866015	8428519 056202
866020	8428519 056219	866025	8428519 056226
866050	8428519 056233	866055	8428519 056240
866060	8428519 056257		

**FALIKORONG**

Kód	Méreték	Felületkezelés			Egységár
860010	16 x 2,00 - 1/2B	Nikkel	10	60	3,75 €
860015	16 x 2,00 - 3/4B	Nikkel	10	50	4,47 €
860020	20 x 2,00 - 1/2B	Nikkel	10	50	5,00 €
860025	20 x 2,00 - 3/4B	Nikkel	10	40	5,89 €

Kód	EAN	Kód	EAN
860010	8428519 055809	860015	8428519 055816
860020	8428519 055823	860025	8428519 055830

KÖNYÖK

Kód	Méreték	Felületkezelés			Egységár
865010	16 x 2,00	Nikkel	10	100	3,47 €
865015	20 x 2,00	Nikkel	10	60	4,98 €
865030	26 x 3,00	Nikkel	5	40	8,67 €
865035	32 x 3,00	Nikkel	5	20	14,72 €

Kód	EAN	Kód	EAN
865010	8428519 056080	865015	8428519 056097
865030	8428519 056103	865035	8428519 056110

EGÁL T

Kód	Méreték	Felületkezelés			Egységár
860510	16 x 2,00	Nikkel	10	70	5,04 €
860515	20 x 2,00	Nikkel	10	40	7,69 €
860530	26 x 3,00	Nikkel	5	25	12,09 €
860535	32 x 3,00	Nikkel	5	15	19,23 €

Kód	EAN	Kód	EAN
860510	8428519 055847	860515	8428519 055854
860530	8428519 055861	860535	8428519 055878

**SZŰKÍTETT T**

Kód	Méretek	Felületkezelés			Egységár
861030	20 x 2,00 - 16 x 2,00 - 16 x 2	Nikkel	10	40	7,19 €
861040	20 x 2,00 - 16 x 2,00 - 20 x 2	Nikkel	10	40	7,41 €
861520	26 x 3,00 - 16 x 2,00 - 26 x 3	Nikkel	5	25	11,87 €
861537	26 x 3,00 - 20 x 2,00 - 26 x 3	Nikkel	5	25	12,02 €

Kód	EAN	Kód	EAN
861030	8428519 057964	861040	8428519 057971
861520	8428519 057988	861537	8428519 058145

BM-ES T IDOM

Kód	Méretek	Felületkezelés			Egységár
867010	16 x 2,00 - 1/2H - 16 x 2,00	Nikkel	10	60	4,26 €
867020	20 x 2,00 - 3/4H - 20 x 2,00	Nikkel	10	40	7,34 €

Kód	EAN
867010	8428519 056264
867020	8428519 056271

KM SZORÍTÓGYŰRŰS GOLYÓSCSAP

Kód	Méret	Típus	Felületkezelés			Egységár
868010	1/2Kx16x2,0	Kék	Nikkel	40	80	4,04 €
868015	1/2Kx16x2,0	Piros	Nikkel	40	80	4,04 €

Kód	EAN	A	B	C	D	E
868010	8428519 073490	61	23,5	32	G1/2	16x2
868015	8428519 073506	61	23,5	32	G1/2	16x2

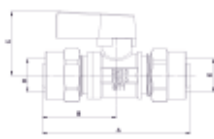
16-16 SZORÍTÓGYŰRŰS GOLYÓSCSAP ÖTRÉTEGŰ CSŐHÓZ

Kód	Méret	Típus	Felületkezelés			Egységár
868030	16x2-16x2	Kék	Nikkel	40	80	5,87 €
868035	16x2-16x2	Piros	Nikkel	40	80	5,87 €

*A csatlakozók menete 1/2"eurokónusz kivételű, és kivehető.



ALKALMAZÁS

A réz félhollandereket vörösréz anyagú csövekhez lehet lágy-, vagy keményforrasztási eljárással rögzíteni. Ezáltal sokféle felhasználás képzelhető el ahol folyadékot vagy gázt kell eljuttatni valahová, mint például:

- Vízellátás
- Csőszereléstechnika
- HMV hálózatokhoz
- Fűtési rendszerekhez
- Napenergiahasznosító rendszerekhez*
- Gázellátó rendszerekhez első, másod-, és harmadosztályú gázcsaládokhoz (EN437 szerint)*

Gázellátás esetén, ahol első, másod, vagy harmadosztályú gáz van a rendszerben (EN437 szerint).

Általánosságban minden olyan helyen, ahol szükséges egy menetes oldható csatlakozó szerelvény a rézcső végére betartva a műszaki előírásokat.

LEGFŐBB MŰSZAKI JELLEMZŐK

- Vörösrézből készült
- Tisztított és polírozott réz felületek

MŰKÖDÉSI PEREMFELTÉTELEK

- Névleges nyomás: 16 bar
- Tesztnyomás: 25 bar
- Hőfoktűrés: max. 95 °C
- Közeg: ivóvíz és HMV

(*) KÜLÖNLEGES SZOLÁR RENDSZEREKBE TÖRTÉNŐ FELHASZNÁLÁS SZABÁLYAI:

- Névleges nyomás: 10 bar
- Tesztnyomás: 15 bar
- Hőfok tartomány: -20°C-tól 95°C-ig, elfagyás nem megengedett
- Közeg: víz és glycol keverék max 50%-ig, víz és forróvíz

(**) SPECIÁLIS MŰKÖDÉSI PEREM- FELTÉTELEK GÁZELLÁTÓ RENDSZEREKHEZ

A helyileg illetékes gázszolgáltatók műszaki előírásai érvényesek, valamint a GMSZ mindenkorai szem előtt tartását javasoljuk. Csak a belső peremes lapos csatlakozású félhollanderek használhatók erre a célra.

- Nyomás: MOP 5 bar
- Hőmérséklet tűrés: -40 °C-tól 60 °C-ig
- Közegek: Első, másod, és harmadosztályú gázcsaládokhoz az EN437 szerint.



EGYENES RÉZ FÉLHOLLANDER LAPOS TÖMÍTŐFELÜLETTEL



Kód	Méret	EAN			Egységár
P4526FR	3/8 x 12	8428519 038772	10	500	0,64 €
P4527FR	3/8 x 14	8428519 038789	10	500	0,76 €
P4520FR	1/2 x 10	8428519 039786	10	500	1,14 €
P4529FR	1/2 x 12	8428519 038796	10	360	0,81 €
P4530FR	1/2 x 14	8428519 038802	10	380	0,80 €
P4531FR	1/2 x 15	8428519 042144	10	380	0,81 €
P4532FR	1/2 x 16	8428519 038819	10	380	0,88 €
P4533FR	1/2 x 18	8428519 039663	10	260	0,98 €
P4534FR	1/2 x 22	8428519 039991	10	160	1,68 €
P4535FR	3/4 x 14	8428519 039670	10	200	1,33 €
P4536FR	3/4 x 15	8428519 042700	10	200	1,56 €
P4537FR	3/4 x 16	8428519 038826	10	200	1,26 €
P4538FR	3/4 x 18	8428519 038833	10	180	1,29 €
P4539FR	3/4 x 22	8428519 038840	10	160	1,47 €
P4540FR	3/4 x 28	8428519 041758	10	100	2,67 €
P4542FR	1 x 22	8428519 038857	10	80	2,12 €
P4543FR	1 x 28	8428519 038864	10	60	2,34 €
P4544	1 1/4 x 28	8428519 015704	10	60	4,59 €
P4545	1 1/4 x 35	8428519 015711	10	50	5,16 €
P4546	1 1/2 x 42	8428519 015728	5	40	6,62 €
P4547	2 x 54	8428519 015735	4	20	11,77 €

* Magyarországon járatos termék

SÁROK RÉZ FÉLHOLLANDER, LAPOS TÖMÍTŐFELÜLETTEL



Kód	Méret	EAN			Egységár
P4561FR	1/2 x 12	8428519 039564	10	300	1,24 €
P4562FR	1/2 x 14	8428519 038888	10	100	1,25 €
P4563FR	1/2 x 15	8428519 042151	10	160	1,36 €
P4564FR	1/2 x 16	8428519 038895	10	200	1,32 €
P4565FR	1/2 x 18	8428519 039694	10	100	1,55 €
P4566FR	1/2 x 22	8428519 042168	10	100	1,92 €
P4568FR	3/4 x 15	8428519 041413	10	150	2,34 €
P4569FR	3/4 x 16	8428519 038901	10	150	1,95 €
P4570FR	3/4 x 18	8428519 038918	10	150	2,12 €
P4571FR	3/4 x 22	8428519 038925	10	60	1,82 €
P4573FR	1 x 22	8428519 040102	10	80	3,83 €
P4575FR	1 x 28	8428519 038956	10	70	4,28 €

* Magyarországon járatos termék



EGYENES RÉZ FÉLHOLLANDER PEREMES TÖMÍTŐFELÜLETTEL



Kód	Méret	EAN			Egységár
04526	3/8 x 12	8428519 008775	25	500	1,05 €
04529	1/2 x 12	8428519 008805	25	250	0,91 €
04531	1/2 x 15	8428519 008829	25	300	0,90 €
04533	1/2 x 18	8428519 008843	25	250	1,12 €
04534	1/2 x 22	8428519 008850	25	150	1,80 €
04536	3/4 x 15	8428519 008874	25	150	1,56 €
04538	3/4 x 18	8428519 008898	25	150	1,40 €
04539	3/4 x 22	8428519 008904	25	150	1,36 €
04542	1 x 22	8428519 008935	25	50	2,40 €
04543	1 x 28	8428519 008942	25	50	2,79 €
04544	1 1/4 x 28	8428519 008959	10	60	5,29 €
04545	1 1/4 x 35	8428519 008966	10	50	5,16 €
V4529	20/150 x 12	8428519 016848	25	300	1,25 €
V4531	20/150 x 15	8428519 016855	25	250	1,20 €

SÁRKOS RÉZ FÉLHOLLANDER PEREMES TÖMÍTŐFELÜLETTEL



Kód	Méret	EAN			Egységár
04563	1/2 x 15	8428519 009024	25	200	1,70 €
04565	1/2 x 18	8428519 009048	25	200	1,95 €
04570	3/4 x 18	8428519 009093	25	150	2,40 €
04571	3/4 x 22	8428519 009109	25	100	2,46 €

EGYENES RÉZ FÉLHOLLANDER PEREMES TÖMÍTŐFELÜLETTEL



Kód	Méret	EAN			Egységár
04448	1/2 x 12	8428519 008164	25	300	1,26 €
04450	1/2 x 15	8428519 008188	25	250	1,11 €
04460	1/2 x 18	8428519 008287	25	300	1,30 €
04462	3/4 x 18	8428519 008300	25	200	1,60 €
04452	3/4 x 22	8428519 008201	25	150	1,75 €
04453	7/8 x 22	8428519 008218	25	150	2,30 €
04458	1 x 22	8428519 008263	25	150	2,96 €
04454	1 x 28	8428519 008225	25	100	2,96 €
04455	1 1/4 x 35	8428519 008232	10	50	6,25 €

* Plombafurattal ellátott sárgaréz hollandi

SÁRKOS RÉZ FÉLHOLLANDER PEREMES TÖMÍTŐFELÜLETTEL



Kód	Méret	EAN			Egységár
04471	1/2 x 15	8428519 008393	25	250	1,67 €
04473	3/4 x 18	8428519 008416	25	150	2,96 €
04474	3/4 x 22	8428519 008423	25	100	3,13 €

* Plombafurattal ellátott sárgaréz hollandi



ALKALMAZÁS

A sárgaréz alapanyagú réz kpe csatlakozók amiket pe csövekhez használnak, az alább felhasználásokra javasolt:

- Ivóvízellátás
- Vízellátás, öntözéstechnika
- Vízbekötések, kutak szerelvényei

Összességében minden olyan szereléshez ajánlható, ahol két vagy több alkatrészt kell összekötni megfelelő szilárdság és tömörzés mellett.

MŰKÖDÉSI PEREMFELTÉTELEK

- Névleges nyomás: 10 bar
- Támasztóhüvely alkalmazása esetén max PN 16 bar
- Tesztnyomás: 25 bar
- Hőfok tartomány: hidegvíz
- Közeg: Ivóvíz

LEGFŐBB MŰSZAKI JELLEMZŐK

- Sárgarézből készül
- Fém szorítógyűrűs
- Tisztított natúr réz felületű



TOLDÓIDOM



Kód	Méret	EAN			Egységár
46020	20 x 20	8428519 027097	10	60	3,69 €
46025	25 x 25	8428519 027103	10	40	5,41 €
46032	32 x 32	8428519 027110	5	20	10,26 €
46040	40 x 40	8428519 027134	1	18	17,18 €
46050	50 x 50	8428519 027141	1	10	24,63 €
46063	63 x 63	8428519 027158	1	4	41,01 €

KM CSATLAKOZÓ



Kód	Méret	EAN			Egységár
45020	1/2 x 20	8428519 027035	10	100	2,27 €
45025	3/4 x 25	8428519 027042	10	60	3,29 €
45032	1 x 32	8428519 027059	5	40	6,64 €
45040	1 1/4 x 40	8428519 027066	1	24	10,89 €
45050	1 1/2 x 50	8428519 027073	1	12	15,45 €
45063	2 x 63	8428519 027080	1	8	24,29 €

BM CSATLAKOZÓ



Kód	Méret	EAN			Egységár
44020	1/2 x 20	8428519 026977	10	100	2,60 €
44025	3/4 x 25	8428519 026984	10	60	3,68 €
44032	1 x 32	8428519 026991	5	40	5,86 €
44040	1 1/4 x 40	8428519 027004	1	24	7,18 €
44050	1 1/2 x 50	8428519 027011	1	12	15,94 €
44063	2 x 63	8428519 027028	1	8	26,31 €

KÖNYÖK



Kód	Méret	EAN			Egységár
47020	20 x 20	8428519 027165	5	50	4,41 €
47025	25 x 25	8428519 027172	5	30	6,45 €
47032	32 x 32	8428519 027189	5	20	12,43 €
47040	40 x 40	8428519 027196	1	12	20,62 €
47050	50 x 50	8428519 027202	1	6	33,70 €
47063	63 x 63	8428519 027219	1	4	45,79 €

KM KÖNYÖK



Kód	Méret	EAN			Egységár
48020	1/2 x 20	8428519 027226	10	80	2,95 €
48025	3/4 x 25	8428519 027233	10	40	4,99 €
48032	1 x 32	8428519 027240	5	20	9,65 €
48040	1 1/4 x 40	8428519 027257	1	18	12,27 €
48050	1 1/2 x 50	8428519 027264	1	12	24,60 €
48063	2 x 63	8428519 027271	1	6	36,72 €



BM KÖNYÖK



Kód	Méretek	EAN			Egységár
49020	1/2 x 20	8428519 027288	10	80	3,00 €
49025	3/4 x 25	8428519 027295	10	40	4,55 €
49032	1 x 32	8428519 027301	5	30	9,38 €
49040	1 1/4 x 40	8428519 027318	1	18	12,24 €
49050	1 1/2 x 50	8428519 027325	1	12	26,82 €
49063	2 x 63	8428519 027332	1	4	37,94 €

SZERELT KÖNYÖK



Kód	Méretek	EAN			Egységár
53020	1/2 x 20	8428519 042267	10	50	3,87 €
53025	3/4 x 25	8428519 042274	5	30	6,16 €
53032	1 x 32	8428519 042281	5	20	9,78 €

EGÁL T



Kód	Méretek	EAN			Egységár
50020	20 x 20 x 20	8428519 027349	5	30	6,65 €
50025	25 x 25 x 25	8428519 027356	5	20	8,84 €
50032	32 x 32 x 32	8428519 027363	3	12	17,89 €
50040	40 x 40 x 40	8428519 027370	1	8	29,12 €
50050	50 x 50 x 50	8428519 027387	1	4	34,24 €
50063	63 x 63 x 63	8428519 027394	1	2	72,14 €

KM T



Kód	Méretek	EAN			Egységár
52020	20 x 1/2 x 20	8428519 027462	5	40	4,70 €
52025	25 x 3/4 x 25	8428519 027479	5	30	7,11 €
52032	32 x 1 x 32	8428519 027486	4	16	11,99 €
52040	40 x 1 1/4 x 40	8428519 027493	1	8	18,30 €
52050	50 x 1 1/2 x 50	8428519 027509	1	6	32,23 €
52063	63 x 2 x 63	8428519 027516	1	2	48,77 €

BM T



Kód	Méretek	EAN			Egységár
51020	20 x 1/2 x 20	8428519 027400	5	40	4,99 €
51025	25 x 3/4 x 25	8428519 027417	5	30	7,44 €
51032	32 x 1 x 32	8428519 027424	4	16	14,19 €
51040	40 x 1 1/4 x 40	8428519 027431	1	8	17,96 €
51050	50 x 1 1/2 x 50	8428519 027448	1	6	36,01 €
51063	63 x 2 x 63	8428519 027455	1	2	61,99 €



TOLDÓIDOM



Kód	Méreték	EAN			Egységár
62020	20 x 20	8428519 027646	5	50	6,45 €
62025	25 x 25	8428519 027653	5	40	7,87 €
62032	32 x 32	8428519 027660	5	30	10,46 €
62040	40 x 40	8428519 027677	1	16	17,48 €
62050	50 x 50	8428519 027691	1	10	24,40 €
62063	63 x 63	8428519 027707	1	4	45,60 €

HOSSZÍTOTT TOLDÓ



Kód	Méreték	EAN			Egységár
62020L	20 x 20	8428519 046197	5	30	8,00 €
62025L	25 x 25	8428519 046203	5	30	10,19 €
62032L	32 x 32	8428519 046210	5	20	14,68 €

KM CSATLAKOZÓ



Kód	Méreték	EAN			Egységár
61020	1/2 x 20	8428519 027585	10	100	3,79 €
61021	1/2 x 25	8428519 040560	10	60	4,25 €
61024	3/4 x 20	8428519 041420	10	100	3,36 €
61025	3/4 x 25	8428519 027592	10	60	4,53 €
61032	1 x 32	8428519 027608	5	40	6,34 €
61040	1 1/4 x 40	8428519 027615	1	24	10,32 €
61050	1 1/2 x 50	8428519 027622	1	16	14,75 €
61063	2 x 63	8428519 027639	4	8	24,63 €

BM CSATLAKOZÓ



Kód	Méreték	EAN			Egységár
60020	1/2 x 20	8428519 027523	10	100	4,16 €
60021	1/2 x 25	8428519 040584	10	60	4,25 €
60024	3/4 x 20	8428519 046869	30	60	4,66 €
60025	3/4 x 25	8428519 027530	10	60	5,04 €
60026	3/4 x 32	8428519 041437	5	40	6,07 €
60032	1 x 32	8428519 027547	5	40	6,82 €
60040	1 1/4 x 40	8428519 027554	1	24	11,12 €
60050	1 1/2 x 50	8428519 027561	1	16	16,42 €
60063	2 x 63	8428519 027578	4	8	26,53 €

BM HOLLANDERES CSATLAKOZÓ



Kód	Méreték	EAN			Egységár
69020	1/2 x 20	8428519 046227	10	80	5,23 €
69025	3/4 x 25	8428519 046234	10	40	7,21 €



KÖNYÖK



Kód	Méretek	EAN			Egységár
63020	20 x 20	8428519 027714	10	60	6,79 €
63025	25 x 25	8428519 027721	5	30	9,06 €
63032	32 x 32	8428519 027738	5	20	12,52 €
63040	40 x 40	8428519 027745	1	12	20,85 €
63050	50 x 50	8428519 027752	1	6	31,21 €
63063	63 x 63	8428519 027769	1	4	52,72 €

KM KÖNYÖK



Kód	Méretek	EAN			Egységár
64020	1/2 x 20	8428519 027776	10	60	4,92 €
64021	1/2 x 25	8428519 040553	5	50	5,80 €
64025	3/4 x 25	8428519 027783	5	50	6,09 €
64026	3/4 x 32	8428519 041444	5	20	8,66 €
64032	1 x 32	8428519 027790	5	30	8,95 €
64040	1 1/4 x 40	8428519 027806	1	18	15,64 €
64050	1 1/2 x 50	8428519 027813	1	12	22,18 €
64063	2 x 63	8428519 028285	1	6	40,25 €

BM KÖNYÖK



Kód	Méretek	EAN			Egységár
65020	1/2 x 20	8428519 027837	10	60	4,63 €
65021	1/2 x 25	8428519 040577	5	50	5,61 €
65025	3/4 x 25	8428519 027844	10	50	5,94 €
65032	1 x 32	8428519 027851	5	30	9,09 €
65040	1 1/4 x 40	8428519 027868	9	18	15,39 €
65050	1 1/2 x 50	8428519 027875	1	12	22,51 €
65063	2 x 63	8428519 027882	1	6	38,23 €

SÁROK BM HOLLANDERES IDOM



Kód	Méretek	EAN			Egységár
69120	1/2 x 20	8428519 046241	5	50	4,33 €
69125	3/4 x 25	8428519 046258	10	40	5,99 €

SZERELT KÖNYÖK



Kód	Méretek	EAN			Egységár
68090	1/2 x 20	8428519 029565	10	50	9,06 €
680903	1/2 x 25	8428519 040614	5	30	8,72 €
680901	3/4 x 25	8428519 038970	5	30	9,85 €
680902	1 x 32	8428519 038987	5	20	13,74 €



EGÁL T



Kód	Méretek	EAN			Egységár
66020	20 x 20 x 20	8428519 027899	5	30	8,12 €
66025	25 x 25 x 25	8428519 027905	5	20	10,13 €
66032	32 x 32 x 32	8428519 027912	4	16	17,48 €
66040	40 x 40 x 40	8428519 027929	1	8	30,30 €
66050	50 x 50 x 50	8428519 027936	1	4	46,76 €
66063	63 x 63 x 63	8428519 027943	1	2	76,47 €

KM T



Kód	Méretek	EAN			Egységár
67020	20 x 1/2 x 20	8428519 027950	5	50	7,92 €
67021	25 x 1/2 x 25	8428519 040591	5	30	8,33 €
67025	25 x 3/4 x 25	8428519 027967	5	30	10,38 €
67032	32 x 1 x 32	8428519 027974	4	16	13,97 €
67040	40 x 1 1/4 x 40	8428519 027981	1	10	25,07 €
67050	50 x 1 1/2 x 50	8428519 027998	1	6	33,43 €
67063	63 x 2 x 63	8428519 028001	1	2	63,26 €

BM T



Kód	Méretek	EAN			Egységár
68020	20 x 1/2 x 20	8428519 028018	5	50	8,12 €
68021	25 x 1/2 x 25	8428519 040607	5	30	9,51 €
68025	25 x 3/4 x 25	8428519 028025	5	30	10,13 €
68026	32 x 3/4 x 32	8428519 041468	5	20	15,04 €
68032	32 x 1 x 32	8428519 028032	4	16	14,79 €
68040	40 x 1 1/4 x 40	8428519 028049	1	10	26,85 €
68050	50 x 1 1/2 x 50	8428519 028056	1	6	34,26 €
68063	63 x 2 x 63	8428519 028063	1	2	63,55 €

CSÓ TÁMHÜVELY



Kód	Méretek	EAN		Egységár
68100	20	8428519 029572	10	1,31 €
68105	25	8428519 029596	60	1,75 €
68110	32	8428519 029602	50	2,60 €
68115	40	8428519 029619	10	3,22 €
68120	50	8428519 029626	10	3,66 €
68125	63	8428519 029633	1	7,18 €



TOLDÓIDOM



Kód	Méretek	EAN			Egységár
68080	75 x 75	8428519 029558	1	4	102,71 €
68081	90 x 90	8428519 032527	1	2	207,14 €
68082	110 x 110	8428519 032534	1	1	352,62 €

KM CSATLAKOZÓ



Kód	Méretek	EAN			Egységár
68075	2 1/2 x 75	8428519 029541	1	4	57,00 €
68076	3 x 90	8428519 032503	1	2	93,08 €
68077	4 x 110	8428519 032510	1	2	240,90 €

BM CSATLAKOZÓ



Kód	Méretek	EAN			Egységár
68070	2 1/2 x 75	8428519 029534	1	4	60,28 €
68071	3 x 90	8428519 032480	1	2	93,19 €
68072	4 x 110	8428519 032497	1	2	246,47 €

KÖNYÖK



Kód	Méretek	EAN			Egységár
68085	75 x 75	8428519 032558	1	2	144,86 €
68086	90 x 90	8428519 032565	1	1	272,13 €
68087	110 x 110	8428519 032572	1	1	474,02 €



KM KÖNYÖK



Kód	Méreték	EAN			Egységár
68088	2 1/2 x 75	8428519 032541	1	2	86,41 €
68089	3 x 90	8428519 032589	1	2	217,83 €
68098	4 x 110	8428519 032596	1	1	383,76 €

BM KÖNYÖK



Kód	Méreték	EAN			Egységár
68091	2 1/2 x 75	8428519 032602	1	2	87,96 €
68092	3 x 90	8428519 032619	1	2	217,57 €
68093	4 x 110	8428519 032626	1	1	378,01 €

EGÁL T



Kód	Méreték	EAN			Egységár
68094	75 x 75 x 75	8428519 032633	1	1	194,91 €
68095	90 x 90 x 90	8428519 032640	1	1	274,00 €
68096	110 x 110 x 110	8428519 032657	1	1	680,00 €

BM T





Kód	Méreték	EAN			Egységár
68097	75 x 2 1/2 x 75	8428519 032664	1	2	240,71 €
68073	90 x 3 x 90	8428519 032671	1	1	315,85 €
68074	110 x 4 x 110	8428519 032688	1	1	543,88 €

PÓTALKATRÉSZ KATALÓGUS 2021







INOX LEMEZKAR TAJÓ						
Kód	Méret	Felület			Ár
980007	1/4 & 3/8	Inox		1	999	1,44 €
980008	1/2 & 3/4	Inox		1	999	1,41 €
980009	1 & 1¼	Inox		1	999	2,29 €
980010	1½ & 2	Inox		1	999	4,04 €
980011	2½	Inox		1	999	5,11 €



Kód	EAN	A
980007	8428519 068106	.
980008	8428519 068113	.
980009	8428519 068120	.
980010	8428519 068090	.
980011	8428519 068137	.



INOX LEMEZKAR TAJÓ VITAQ						
Kód	Méret	Felület			Ár
980017	1/2 & 3/4	Inox		1	999	2,01 €
980018	1 & 1¼	Inox		1	999	3,35 €
980019	1½ & 2	Inox		1	999	5,85 €
980020	2½	Inox		1	999	7,39 €



Kód	EAN	A
980017	8428519 068199	.
980018	8428519 068205	.
980019	8428519 068212	.
980020	8428519 068229	.



INOX LEMEZKAR TAJÓ SALINA						
Kód	Méret	Felület			Ár
980014	1/2 & 3/4	Inox		1	999	1,41 €
980015	1 & 1¼	Inox		1	999	3,28 €
980016	1½ & 2	Inox		1	999	5,81 €



Kód	EAN	A
980014	8428519 068168	.
980015	8428519 068175	.
980016	8428519 068182	.

LEMEZKAR TAJO NPT

Kód	Méret	Felület			Ár
980042	1/4 & 3/8	Fekete epoxi		1	999	0,91 €
980043	1/2 & 3/4	Fekete epoxi		1	999	0,99 €
980044	1 & 1¼	Fekete epoxi		1	999	1,42 €
980045	1½ & 2	Fekete epoxi		1	999	2,15 €

Kód	EAN	A
980042	8428519 068359	.
980043	8428519 068366	.
980044	8428519 068373	.
980045	8428519 068380	.

ERŐSÍTETT LEMEZKAR TAJO

Kód	Méret	Felület			Ár
980021	1/2 & 3/4	Piros epoxi		1	999	1,91 €
980022	1 & 1¼	Piros epoxi		1	999	2,25 €
980023	1½ & 2	Piros epoxi		1	999	6,55 €



Kód	EAN	A
980021	8428519 068236	.
980022	8428519 068243	.
980023	8428519 068250	.



INOX LEMEZHARAJÓ PRO						
Kód	Méret	Felület			Ár
980029	2	Inox		1	999	18,12 €
980030	2½	Inox		1	999	18,65 €



Kód	EAN	A
980029	8428519 068304	.
980030	8428519 068311	.



INOX LEMEZHARAJÓ SOLAR						
Kód	Méret	Felület			Ár
980039	1/2 & 3/4	Inox		1	999	2,05 €
980040	1 & 1¼	Inox		1	999	3,32 €
980041	1½ & 2	Inox		1	999	5,99 €



Kód	EAN	A
980039	8428519 068328	.
980040	8428519 068335	.
980041	8428519 068342	.

TURIA LEMEZKAR - PIROS

Kód	Méret	Felület			Ár
980050	1/4 & 3/8	Fekete epoxi		1	999	1,38 €
980051	1/2 & 3/4	Fekete epoxi		1	999	0,99 €
980052	1 & 1¼	Fekete epoxi		1	999	1,42 €
980053	1½ & 2	Fekete epoxi		1	999	2,17 €



Kód	EAN	A
980050	8428519 068397	.
980051	8428519 068403	.
980052	8428519 068410	.
980053	8428519 068427	.

SENA LEMEZKAR

Kód	Méret	Felület			Ár
980145	1/4 & 3/8	Dacromet		1	999	0,48 €
980146	1/2 & 3/4	Dacromet		1	999	0,89 €
980147	1 & 1¼	Dacromet		1	999	1,17 €
980148	1½ & 2	Dacromet		1	999	1,17 €
980149	2½	Dacromet		1	999	0,78 €
980150	3 & 4	Dacromet		1	999	5,12 €



Kód	EAN	A
980145	8428519 069288	.
980146	8428519 069295	.
980147	8428519 069301	.
980148	8428519 069318	.
980149	8428519 069325	.
980150	8428519 069332	.

NILE LEMEZKAR

Kód	Méret	Felület			Ár
980151	1/4 & 3/8	Dacromet		1	999	0,48 €
980152	1/2 & 3/4	Dacromet		1	999	0,89 €
980153	1 & 1¼	Dacromet		1	999	1,14 €
980154	1½ & 2	Dacromet		1	999	1,17 €
980155	2½	Dacromet		1	999	0,78 €



Kód	EAN	A
980151	8428519 069349	.
980152	8428519 069356	.
980153	8428519 069363	.
980154	8428519 069370	.
980155	8428519 069387	.

TURIA PEX LEMEZR

Kód	Méret	Felület			Ár
980055	16	Dacromet		1	999	0,80 €
980056	20 & 25	Dacromet		1	999	0,84 €



Kód	EAN	A
980055	8428519 068434	.
980056	8428519 068441	.

JUCAR LEMEZR

Kód	Méret	Felület			Ár
980060	16 - 20	Dacromet		1	999	0,81 €
980061	25 - 32	Dacromet		1	999	0,94 €

Kód	EAN	A
980060	8428519 068465	.
980061	8428519 068472	.

SIL LEMEZKAR

Kód	Méret	Felület			Ár
980070	25	Dacromet		1	999	1,21 €
980071	32	Dacromet		1	999	1,79 €



Kód	EAN	A
980070	8428519 068519	.
980071	8428519 068526	.

JARDÍN LEMEZKAR

Kód	Méret	Felület			Ár
980065	1/2 & 3/4 & 1	Dacromet		1	999	0,85 €
980067	1/2 & 3/4 & 1	Inox		1	999	1,41 €



Kód	EAN	A
980065	8428519 068489	.
980067	8428519 068502	.

MIÑO LEMEZKAR

Kód	Méret	Felület			Ár
980075	1/4 & 3/8	Dacromet		1	999	1,15 €
980076	1/2 & 3/4	Dacromet		1	999	0,84 €
980077	1 & 1/4	Dacromet		1	999	1,29 €
980078	1½ & 2	Dacromet		1	999	2,08 €
980079	2½	Dacromet		1	999	2,12 €

Kód	EAN	A
980075	8428519 068533	.
980076	8428519 068540	.
980077	8428519 068557	.
980078	8428519 068564	.
980079	8428519 068571	.

TER LEMEZKAR

Kód	Méret	Felület			Ár
980095	1/2 & 3/4	Dacromet		1	999	0,84 €
980096	1	Dacromet		1	999	1,32 €
980097	1¼ & 1½	Dacromet		1	999	1,31 €
980098	2 & 2½	Dacromet		1	999	2,10 €



Kód	EAN	A
980095	8428519 068687	.
980096	8428519 068694	.
980097	8428519 068700	.
980098	8428519 068717	.

TAJO PILLANGÓKAR

Kód	Méret	Felület			Ár
980100	1/4 & 3/8 & 1/2 & 3/4	Fekete epoxi		1	999	0,85 €
980101	1	Fekete epoxi		1	999	1,37 €

Kód	EAN	A
980100	8428519 068724	.
980101	8428519 068731	.

TURIA / SENA / NILE PILLANGÓKÁR

Kód	Méret	Felület			Ár
980102	1/4 & 3/8 & 1/2 & 3/4	Piros epoxi		1	999	0,86 €
980103	1	Piros epoxi		1	999	1,38 €

Kód	EAN	A
-----	-----	---

980102	8428519 068748	.
980103	8428519 068755	.



SIL PILLANGÓKÁR

Kód	Méret	Felület			Ár
980104	1/2 & 3/4	Kék epoxi		1	999	1,26 €

Kód	EAN	A
-----	-----	---

980104	8428519 068762	.
--------	----------------	---



JARDÍN / TURIA NPT PILLANGÓKÁR

Kód	Méret	Felület			Ár
980108	1	Kék epoxi		1	999	1,28 €

Kód	EAN	A
980108	8428519 069127	.





PILLANGÓMÉRŐK 0201

MIÑO / TER PILLANGÓKAR						
Kód	Méret	Felület			Ár
980107	1/2 & 3/4 & 1 & 1 1/4	Sárga epoxi		1	999	1,02 €

Kód	EAN	A
980107	8428519 068793	.



NÉGYZET FOGANTYÚ						
Kód	Méret	Felület			Ár
980110	1/2 & 3/4	Sárgaréz	Négyzet 20 x 20	1	999	2,71 €
980111	1/2 & 3/4	Sárgaréz	Négyzet 30 x 30	1	999	3,58 €
980112	1 & 1 1/4	Sárgaréz	Négyzet 30 x 30	1	999	4,70 €
980113	1 1/2 & 2 & 2 1/2	Sárgaréz	Négyzet 30 x 30	1	999	4,53 €



Kód	EAN	A
980110	8428519 068809	.
980111	8428519 068816	.
980112	8428519 068823	.
980113	8428519 068830	.



TEIDE+ FOGANTYÚ					
Kód	Felület				Ár
980132	Polírozott króm		1	999	1,95 €
980130	Fehér		1	999	0,69 €

Kód	EAN	A
980132	8428519 070925	.
980130	8428519 069134	.



KUPAK TORLÓRA					
Kód	Felület				Ár
980213	Króm	Fém	1	999	1,75 €
980133	Polírozott króm	Fém	1	999	1,58 €
980131	Fehér	Műanyag	1	999	0,37 €
980232	Nikkel	Fém	1	999	2,88 €



Kód	EAN	A
980213	8428519 068977	.
980133	8428519 070932	.
980131	8428519 069141	.
980232	8428519 069110	.



TERMO SZELEP KUPAK						
Kód	Méret	Felület			Ár
980226	M28	Fehér		1	999	0,75 €
980227	M30	Fehér		1	999	0,76 €



Kód	EAN	A
980226	8428519 069080	.



RADIÁTORSZELEP CAFNI						
Kód	Méret	Felület			Ár
980233	3/8	Króm		1	999	3,63 €
980236	3/8	Nikkel		1	999	2,30 €
980234	1/2	Króm		1	999	2,80 €
980237	1/2	Nikkel		1	999	4,23 €
980238	1/2	Polírozott króm		1	999	4,02 €
980235	3/4	Króm		1	999	6,54 €



Kód	EAN	A
980233	8428519 069189	.
980236	8428519 069219	.
980234	8428519 069196	.
980237	8428519 069226	.
980238	8428519 069233	.
980235	8428519 069202	.



SZORÍTÓANYA A-80 SAROKCSAPOKHOZ						
Kód	Méret	Felület	Típus			Ár
980210	3/8 x 10	Króm	Hosszú és bicon anya	1	999	0,74 €
980211	3/8 x 10	Króm	Hosszú és bicon anya	1	999	1,07 €
980221	3/8 x 10	Króm	Hosszú és bicon anya 00735-höz	1	999	1,76 €
980225	1/2 x 10	Króm	Anya és bicon NOV07-hez	1	999	1,48 €
980223	1/2 x 12	Króm	Anya és bicon NOV32-höz	1	999	1,48 €

Kód	EAN	A
980210	8428519 068946	.
980211	8428519 068953	.
980221	8428519 069059	.
980225	8428519 070918	.
980223	8428519 069073	.

TAKARÓRÓZSA A-80-S MOSÓGÉPTÖLTŐKRE

Kód	Méret	Felület	Típus			Ár
980216	3/8	Inox	A-80 hagyományos (külső átmérő 54 mm)	1	999	0,33 €
980228	1/2	Polírozott króm	A-80 design széria	1	999	5,81 €
980214	1/2	Inox	A-80 hagyományos (külső átmérő 54 mm)	1	999	0,42 €
980218	1/2	Inox	A-80 nagy átmérő 70 mm	1	999	2,86 €
980219	1/2	Inox	A-80 egyenes (külső átmérő 54 mm)	1	999	1,01 €
980215	1/2	Inox	A-80 ASAG (külső átmérő 54 mm)	1	999	0,95 €
980217	1/2	Inox	L-86 lapos tömítéses (külső átmérő 57 mm)	1	999	0,43 €



Kód	EAN	A
980216	8428519 069011	.
980228	8428519 070963	.
980214	8428519 068991	.
980218	8428519 069035	.
980219	8428519 070956	.
980215	8428519 069004	.
980217	8428519 069028	.

VITAQ SAROKCSAPOKHOZ HENGERES SZŰRŐ

Kód	Méret	Felület			Ár
980231	3/8 & 1/2	Króm		1	999	1,02 €

Kód	EAN	A
980231	8428519 069103	.



JARDÍN KERTICSAP CSATLAKOZÓ						
Kód	Méret	Felület			Ár
980200	1/2 x 15	Króm		1	999	1,44 €
980201	3/4 x 15	Króm		1	999	1,51 €
980202	3/4 x 20	Króm		1	999	2,12 €
980203	1 x 25	Króm		1	999	2,81 €

Kód	EAN	A
980200	8428519 068861	.
980201	8428519 068878	.
980202	8428519 068885	.
980203	8428519 068892	.



VÍZÓRA CAFNI						
Kód	Méret	Felület			Ár
980230	1	Sárgaréz		1	999	6,92 €

Kód	EAN	A
980230	8428519 069097	.

**Nyomdai hibákért, elírásokért nem vállalunk felelősséget.
Bővebb tájékoztatásért forduljanak szakértőinkhez.**

KÓDJEGYZÉK

Kód	Oldal	Kód	Oldal	Kód	Oldal	Kód	Oldal	Kód	Oldal
00003	47.	01118	82.	01833	91.	04407	122.	146010	80.
00004	47.	01119	49.	01834	91.	04440	120.	146030	80.
00005	47.	01119	82.	01835	91.	04442	120.	146040	80.
00005AC	47.	01120	49.	02202	38.	04443	120.	146110	80.
00006	47.	01120	82.	02203	36.	04448	143.	146120	80.
00006AC	47.	01121	49.	02204	36.	04450	143.	146210	81.
00007	47.	01121	82.	02205	34.	04452	143.	146220	81.
00007AC	47.	01122	49.	02206	36.	04453	143.	146230	81.
00008	47.	01122	82.	02210	36.	04454	143.	146240	81.
00008AC	47.	0112308	54.	02236	36.	04455	143.	149103	51.
00009	47.	0112408	55.	02238	36.	04458	143.	149104	51.
00009AC	47.	0112508	54.	02249	36.	04460	143.	149105	51.
00010	47.	0112608	55.	02269	38.	04462	143.	150101	60.
00010AC	47.	0112708	54.	02270	38.	04471	143.	150102	60.
00011	47.	01127NB	57.	02273	38.	04473	143.	150103	60.
00011AC	47.	0112808	55.	02275	38.	04474	143.	150104	60.
00239	50.	01128NB	58.	02290	37.	04484	123.	150105	60.
00243	50.	0112908	54.	02290	113.	04499	112.	150106	60.
00245	50.	01129NB	57.	02290AZ	37.	04526	143.	150107	60.
00247	50.	0113008	55.	02291	37.	04529	143.	150108	60.
00260	50.	01130NB	58.	02400MAC	27.	04531	143.	150109	60.
00262	50.	0113108	54.	02402MAC	27.	04533	143.	150110	60.
00264	50.	01131NB	57.	02525	38.	04534	143.	150111	60.
00265	50.	0113208	55.	02604	123.	04536	143.	150602	60.
00266	50.	01132NB	58.	02606	123.	04538	143.	150603	60.
00267	50.	0113508	54.	02608	124.	04539	143.	150604	60.
00268	50.	0113608	55.	02610	124.	04542	143.	150605	60.
00269	50.	0113708	54.	02704	124.	04543	143.	150606	60.
00401	42.	0113808	55.	02706	124.	04544	143.	150607	60.
00402	43.	0113908	54.	02802	126.	04545	143.	150608	60.
00403	42.	0114008	55.	02803	126.	04550	85.	151102	61.
00404	43.	0114108	54.	02804	126.	04551	87.	151103	61.
00405	42.	0114208	55.	02902	127.	04555	85.	151104	61.
00410	43.	0117208	55.	02903	127.	04563	143.	151105	61.
00413	42.	0117408	55.	03004	123.	04565	143.	152103	61.
00415B	42.	0117408	95.	03006	123.	04570	143.	152104	61.
00425	42.	0117608	55.	03104	123.	04571	143.	152105	61.
00426	42.	0120008	53.	03106	123.	04699	122.	152303	63.
00427	42.	01200NB	57.	03204	124.	04700	122.	152304	63.
00428	42.	0120108	54.	03206	124.	04701	122.	152305	63.
00451	43.	0120308	53.	03210	124.	04702	122.	152503	63.
00452	43.	01203NB	57.	03212	124.	04703	122.	152504	63.
00460	41.	0120408	54.	03304	125.	04704	122.	152505	63.
00462	41.	0120508	53.	03306	125.	04705	122.	153102	61.
00472	41.	01205NB	57.	03402	125.	04706	122.	153103	61.
00601	119.	0120608	54.	03403	125.	04707	122.	153104	61.
00610	119.	0120708	53.	03504	124.	04708	122.	153105	61.
00729	33.	01207NB	57.	03505	127.	04710	122.	153602	62.
00738MAC	27.	0120808	54.	03507	127.	04725	122.	153603	62.
00765	29.	0120908	53.	03602	125.	04726	122.	153604	62.
00902	120.	01209NB	57.	03603	125.	04802	127.	153605	62.
00903	120.	0121008	54.	03702	125.	04803	127.	153902	62.
00905	120.	0121108	53.	03802	125.	04901	127.	153903	62.
00907	119.	01211NB	57.	03803	125.	04902	127.	153904	62.
00907LP	119.	0121308	53.	03845	88.	05150	123.	153905	62.
00908	119.	01213NB	57.	03901	126.	05151	123.	154103	62.
00911	120.	0121408	53.	04001	126.	05301	29.	154104	62.
00922	119.	01214NB	57.	04201	126.	05302	29.	154105	62.
01035AC	45.	0121508	53.	04301	121.	05303	29.	154106	62.
01036AC	45.	01215NB	57.	04307	121.	08230	77.	154205	62.
01038AC	45.	01216NB	57.	04308	121.	08230	134.	154303	63.
01040AC	45.	01217NB	57.	04309	121.	08235	77.	154304	63.
01042AC	45.	01255	88.	04310	121.	08235	134.	154305	63.
01109	48.	01255	113.	04311	121.	08240	77.	154503	65.
01110	48.	01267	88.	04312	121.	08240	134.	154504	65.
01111	48.	01811	91.	04314	121.	08245	78.	154506	65.
01112	48.	01812	91.	04335	121.	08245	134.	155103	44.
01113	48.	01813	91.	04336	121.	08250	78.	155103	64.
01114	48.	01814	91.	04340	121.	08250	135.	155104	44.
01115	48.	01815	91.	04341	121.	08260	78.	155104	64.
01116	49.	01816	91.	04350	122.	08260	135.	155105	44.
01116	82.	01817	91.	04351	122.	08407	44.	155105	64.
01117	49.	01830	91.	04402	122.	08408	44.	155303	44.
01117	82.	01831	91.	04403	122.	105001	42.	155303	64.
01118	49.	01832	91.	04405	122.	1182010	98.	160101	70.

KÓDJEGYZÉK

Kód	Oldal	Kód	Oldal	Kód	Oldal	Kód	Oldal	Kód	Oldal
160102	70.	190408	93.	38030	95.	504060	112.	63025	148.
160106	70.	190409	93.	38130	95.	504220	65.	63032	148.
160107	70.	190410	93.	38410	96.	504220	112.	63040	148.
160108	70.	190411	93.	38510	98.	504230	65.	63050	148.
160109	70.	190603	93.	38520	98.	504230	112.	63063	148.
160123	67.	190604	93.	38530	98.	505010	112.	64020	148.
160124	67.	190605	93.	38540	98.	507200	107.	64021	148.
160125	67.	190606	93.	40100	97.	507205	107.	64025	148.
160126	67.	190607	93.	40105	97.	507210	107.	64026	148.
160127	67.	190608	93.	40115	97.	507215	107.	64032	148.
160128	67.	190609	93.	40130	97.	507240	107.	64040	148.
160129	67.	190610	93.	40135	97.	507255	108.	64050	148.
160130	67.	190611	93.	40137	97.	507260	108.	64063	148.
160131	67.	190803	92.	40140	97.	507265	108.	65020	148.
160403	70.	190804	92.	40145	97.	507270	108.	65021	148.
160404	70.	190805	92.	415BINOX	42.	507305	107.	65025	148.
160405	70.	190806	92.	44020	145.	507340	107.	65032	148.
160406	70.	190807	92.	44025	145.	507365	108.	65040	148.
160407	70.	190808	92.	44032	145.	507505	105.	65050	148.
160408	70.	191203	90.	44040	145.	507665	108.	65063	148.
160409	70.	191204	90.	44050	145.	509001	114.	66020	149.
160602	70.	191205	90.	44063	145.	509002	114.	66025	149.
160603	70.	191206	90.	45020	145.	509003	114.	66032	149.
160604	70.	191207	90.	45025	145.	509011	114.	66040	149.
160605	70.	191208	90.	45032	145.	509012	114.	66050	149.
160606	70.	191209	90.	45040	145.	509013	114.	66063	149.
160607	70.	191403	90.	45050	145.	509050	114.	67020	149.
160608	70.	191404	90.	45063	145.	509060	114.	67021	149.
160623	68.	191405	90.	46020	145.	509070	114.	67025	149.
160624	68.	191406	90.	46025	145.	51020	146.	67032	149.
160625	68.	191407	90.	46032	145.	51025	146.	67040	149.
160626	68.	191408	90.	46040	145.	51032	146.	67050	149.
160627	68.	1CLAS	28.	46050	145.	51040	146.	67063	149.
160628	68.	1CUBO	28.	46063	145.	51050	146.	68020	149.
161102	71.	1STAR	28.	47020	145.	51063	146.	68021	149.
161103	71.	1TECH	28.	47025	145.	52020	146.	68025	149.
161104	71.	202501	28.	47032	145.	52025	146.	68026	149.
161105	71.	202504	28.	47040	145.	52032	146.	68032	149.
161106	71.	202511	28.	47050	145.	52040	146.	68040	149.
161107	71.	202514	28.	47063	145.	52050	146.	68050	149.
161108	71.	208015	37.	48020	145.	52063	146.	68063	149.
163103	71.	208020	37.	48025	145.	53020	146.	68070	150.
163104	71.	2207C	37.	48032	145.	53025	146.	68071	150.
163105	71.	2207R	37.	48040	145.	53032	146.	68072	150.
163123	67.	280010	33.	48050	145.	5CLAS	28.	68073	151.
163124	67.	280020	33.	48063	145.	5CUBO	28.	68074	151.
163125	67.	2CLAS	28.	49020	146.	5STAR	28.	68075	150.
163603	71.	2CUBO	28.	49025	146.	5TECH	28.	68076	150.
163604	71.	2STAR	28.	49032	146.	60020	147.	68077	150.
163605	71.	2TECH	28.	49040	146.	60021	147.	68080	150.
163623	68.	35105	76.	49050	146.	60024	147.	68081	150.
163624	68.	35110	76.	49063	146.	60025	147.	68082	150.
163625	68.	36105	75.	50020	146.	60026	147.	68085	150.
163903	72.	36105AC	74.	50025	146.	60032	147.	68086	150.
163904	72.	36110	75.	50032	146.	60040	147.	68087	150.
163905	72.	36110AC	74.	50040	146.	60050	147.	68088	151.
165103	72.	36115	75.	50050	146.	60063	147.	68089	151.
165104	72.	36215	75.	50063	146.	61020	147.	68090	148.
165105	72.	36215AC	74.	501215	109.	61021	147.	680901	148.
165503	44.	36225	75.	501225	109.	61024	147.	680902	148.
165503	72.	36225AC	74.	501275	109.	61025	147.	680903	148.
190203	92.	36230	75.	501285	109.	61032	147.	68091	151.
190204	92.	36230AC	74.	501295	109.	61040	147.	68092	151.
190205	92.	36310	76.	503200	104.	61050	147.	68093	151.
190206	92.	36320	76.	503205	104.	61063	147.	68094	151.
190207	92.	36330	76.	503210	104.	62020	147.	68095	151.
190208	92.	36410	76.	503215	104.	62020L	147.	68096	151.
190209	92.	36420	76.	503240	104.	62025	147.	68097	151.
190210	92.	36430	76.	503255	104.	62025L	147.	68098	151.
190211	92.	37510	58.	503260	105.	62032	147.	68100	149.
190403	93.	37515	58.	503265	105.	62032L	147.	68105	149.
190404	93.	37525	58.	503270	105.	62040	147.	68110	149.
190405	93.	37710	58.	503505	105.	62050	147.	68115	149.
190406	93.	37715	58.	504010	112.	62063	147.	68120	149.
190407	93.	37720	58.	504020	112.	63020	148.	68125	149.

KÓDJEGYZÉK

Kód	Oldal	Kód	Oldal	Kód	Oldal	Kód	Oldal	Kód	Oldal
69020	147.	868010	113.	876020	133.	980148	156.	C1238AC	82.
69025	147.	868010	140.	876040	74.	980149	156.	C2704	124.
69120	148.	868015	65.	876040	133.	980150	156.	C2802	126.
69125	148.	868015	113.	876060	74.	980151	156.	C2902	127.
728MLZ	32.	868015	140.	876060	133.	980152	156.	C2903	127.
728MN	32.	868030	65.	876220	75.	980153	156.	C30107	56.
841007	130.	868030	140.	876220	133.	980154	156.	C30108	56.
841011	130.	868035	65.	876240	75.	980155	156.	C30109	56.
841017	130.	868035	140.	876240	133.	980200	165.	C30113	56.
841021	130.	868210	64.	876410	133.	980201	165.	C30114	56.
841035	130.	868210	113.	876420	133.	980202	165.	C30115	56.
841039	130.	868220	64.	876440	133.	980203	165.	C30116	56.
841041	130.	868220	113.	876460	133.	980210	163.	C4379	96.
841061	130.	868230	64.	880020	109.	980211	163.	C4379	113.
841111	130.	868230	113.	880030	109.	980213	162.	C4381	96.
841121	130.	872010A	130.	880040	109.	980214	164.	C4381	113.
841141	130.	872020A	130.	980007	153.	980215	164.	C4392	96.
841161	130.	872025A	130.	980008	153.	980216	164.	C4392	113.
855010	133.	872040A	130.	980009	153.	980217	164.	C8023	114.
860010	139.	872045A	130.	980010	153.	980218	164.	COMB10MAC	32.
860015	139.	872060A	130.	980011	153.	980219	164.	COMB15MAC	32.
860020	139.	872210A	130.	980014	153.	980221	163.	COMB1MAC	32.
860025	139.	872215A	130.	980015	153.	980223	163.	COMB5MAC	32.
860510	139.	872220A	130.	980016	153.	980225	163.	COMB7MAC	32.
860515	139.	872235A	130.	980021	154.	980226	162.	COMBI87U	34.
860530	139.	872240A	130.	980022	154.	980227	162.	COMBI88	34.
860535	139.	872255A	130.	980023	154.	980228	164.	COMBI89	34.
861030	140.	872410A	131.	980029	155.	980230	165.	CQ4102	27.
861040	140.	872415A	131.	980030	155.	980231	164.	CQ4103	27.
861520	140.	872420A	131.	980039	155.	980232	162.	CQ4105	27.
861537	140.	872435A	131.	980040	155.	980233	163.	CQ4107	27.
863005	137.	872440A	131.	980041	155.	980234	163.	DE650	29.
863010	137.	872455A	131.	980042	154.	980235	163.	DE660	29.
863015	137.	872610A	131.	980043	154.	980236	163.	DE750	29.
863020	137.	872615A	131.	980044	154.	980237	163.	DM020	29.
863025	137.	872625A	131.	980045	154.	980238	163.	DR1102	48.
863055	137.	872635A	131.	980050	156.	A2207	37.	DUAL29	34.
863060	137.	872810A	131.	980051	156.	AC728A	32.	KCM15	111.
863065	137.	872820A	131.	980052	156.	AC728R	32.	KCM16	111.
863505	137.	872825A	131.	980053	156.	AS451	41.	KCM17	111.
863510	137.	872845A	131.	980055	157.	AS453	41.	KCM19	111.
863515	137.	873010A	131.	980056	157.	AS461	41.	KCM20	106.
863520	137.	873015A	131.	980060	157.	AS463	41.	KCM21	106.
863525	137.	873025A	131.	980061	157.	B120308	53.	KCM22	106.
863540	137.	873035A	131.	980065	158.	B120408	53.	KCM23	106.
863545	137.	873210A	131.	980067	158.	B120508	53.	KCT01	110.
863550	137.	873215A	131.	980070	158.	B120708	53.	KCT02	110.
864010	137.	873220A	131.	980071	158.	B120908	53.	KCT03	110.
864015	137.	873235A	131.	980075	158.	B121108	53.	KCT05	110.
864020	137.	873245A	131.	980076	158.	B121308	53.	KCT06	110.
864025	137.	873410A	132.	980077	158.	B121408	53.	KCT14	110.
864510	138.	873420A	132.	980078	158.	B121508	53.	LP0005	121.
864540	138.	873610A	132.	980079	158.	B3152	30.	LP730	30.
864545	138.	873615A	132.	980095	159.	B3160	30.	LP740	30.
865010	139.	874010A	132.	980096	159.	BAMH2SAM	84.	LP810	30.
865015	139.	874015A	132.	980097	159.	BAR53ST	87.	M0905	120.
865030	139.	874025A	132.	980098	159.	BAT03	84.	M1127CR	117.
865035	139.	874035A	132.	980100	159.	BAT11ST	85.	M1128CR	117.
865510	138.	874210A	132.	980101	159.	BAT12	84.	M1129CR	117.
865515	138.	874230A	132.	980102	160.	BAT18AST	86.	M1130CR	117.
865520	138.	874240A	132.	980103	160.	BAT22AST	86.	M1131CR	117.
865525	138.	874250A	132.	980104	160.	BAT23AST	86.	M1132CR	117.
865540	138.	874300A	132.	980107	161.	BAT25ST	86.	M1280	83.
865545	138.	874316A	132.	980108	160.	BAT31	84.	M1280EX	83.
865555	138.	874326A	132.	980110	161.	BAT41	84.	M1280PEX	83.
866010	138.	874340A	132.	980111	161.	BAT51	84.	M1280RA	83.
866015	138.	874342A	132.	980112	161.	BAT52	84.	M1285	83.
866020	138.	874345A	132.	980113	161.	BAT56	85.	M1285RA	83.
866025	138.	874410A	132.	980130	162.	BAT59	85.	N0201	49.
866050	138.	874420A	132.	980131	162.	BAT61ST	84.	N0205	49.
866055	138.	874450A	132.	980132	162.	C1233AC	82.	N0209	49.
866060	138.	874480A	132.	980133	162.	C1234AC	82.	N0215	49.
867010	140.	876010	74.	980145	156.	C1235AC	82.	N0221	49.
867020	140.	876010	133.	980146	156.	C1236AC	82.	N0227	49.
868010	65.	876020	74.	980147	156.	C1237AC	82.	N0229	49.

KÓDJEGYZÉK

Kód	Oldal	Kód	Oldal	Kód	Oldal	Kód	Oldal	Kód	Oldal
N0230	49.	P4526FR	142.	P4563FR	142.	SBA08	88.	Z0912	30.
N0231	49.	P4527FR	142.	P4564FR	142.	SL1111	101.	ZP702	30.
NOV74MAC	26.	P4529FR	142.	P4565FR	142.	SL1112	101.	ZS605	30.
NOV75MAC	26.	P4530FR	142.	P4566FR	142.	SL1113	101.	SL1116	101.
NOV76MAC	26.	P4531FR	142.	P4568FR	142.	SL1114	101.	SL1117	101.
NOV77MAC	26.	P4532FR	142.	P4569FR	142.	SL1115	101.	SL1132	101.
NOV79MAC	26.	P4533FR	142.	P4570FR	142.	SL1116	101.	SL1133	101.
NOV81MAC	27.	P4534FR	142.	P4571FR	142.	SL1117	101.	SL1134	101.
NOV88MAC	26.	P4535FR	142.	P4573FR	142.	SL1132	101.	T8225	76.
NOV89MAC	26.	P4536FR	142.	P4575FR	142.	SL1133	101.	T8230	50.
NOV91MAC	26.	P4537FR	142.	PG413	42.	SL1134	101.	T8230	56.
NOV92MAC	26.	P4538FR	142.	PM102	117.	T8225	76.	T8240	50.
NOVFR729	33.	P4539FR	142.	PM103	117.	T8230	50.	T8240	56.
P0102	117.	P4540FR	142.	PM104	117.	T8230	56.	T8250	50.
P0103	117.	P4542FR	142.	R4701	124.	T8240	50.	T8250	56.
P0104	117.	P4543FR	142.	R4702	124.	T8240	56.	V4529	143.
P0105	117.	P4544	142.	RET02FL	90.	T8250	50.	V4531	143.
P0106	117.	P4545	142.	RET03FL	90.	T8250	56.	VL030	91.
P0107	117.	P4546	142.	RH420	43.	V4529	143.	WP013	34.
P2237	36.	P4547	142.	RH421	43.	V4531	143.	Z0900	30.
P2288	38.	P4549	142.	RH422	43.	VL030	91.	Z0912	30.
P2289	38.	P4561FR	142.	RT733	33.	WP013	34.	ZP702	30.
P4520FR	142.	P4562FR	142.	SBA01	88.	Z0900	30.	ZS605	30.

JEGYZETEK

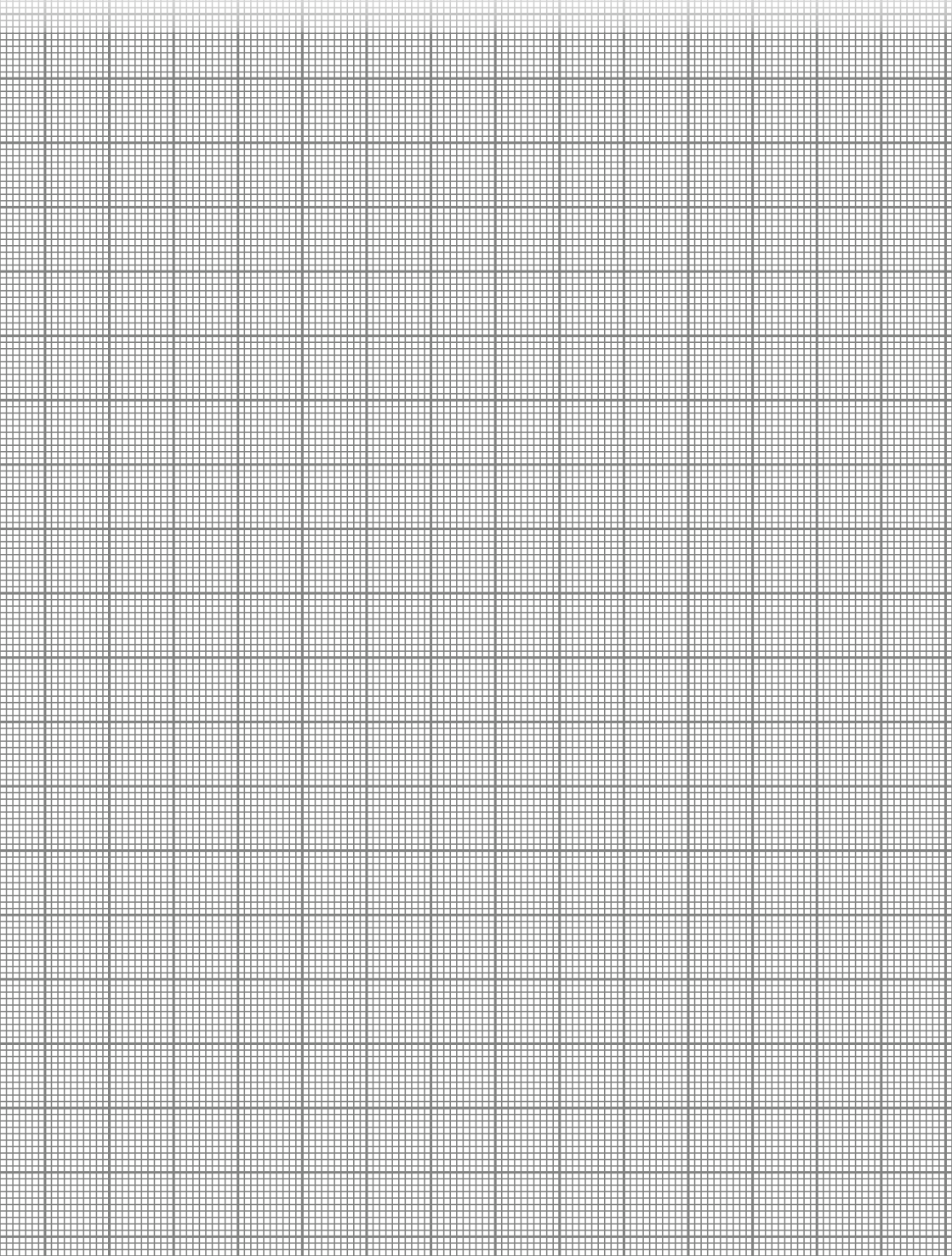

JEGYZETEK

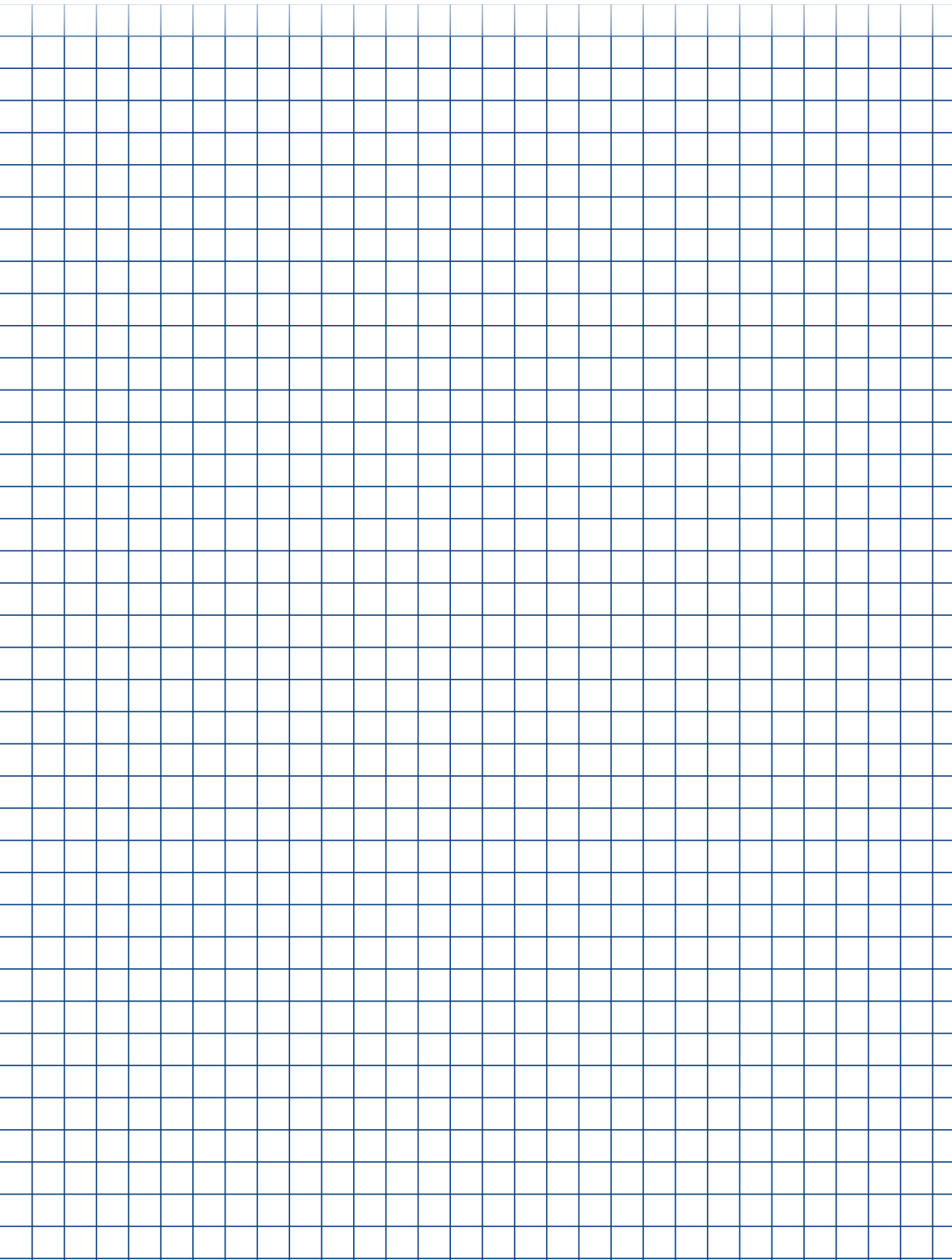



**Magyarországi műszaki,
kereskedelmi képviselő elérhetőségei:**

Ilyés Gábor

Területi vezető mérnök, Kelet-Magyarország

Mobil: +36 30 461 3295

E-mail: gabor.ilyes@valvulasarco.com

Sebestyén Károly

Műszaki szaktanácsadó, Nyugat-Magyarország

Mobil: +36 20 469 0770

E-mail: karoly.sebestyen@valvulasarco.com

Arco Spanyolország elérhetőségei:

Válvulas ARCO S.L.

46134 Foios-Valencia, Espana, Avda del Cid 16.

Adószám: (ES) B-46136701

CUSTOMER SERVICE:

customerservice@valvulasarco.com

+34961499430

EXPORT RÉSZLEG:

export@valvulasarco.com

+34963171070

www.valvulasarco.com